

ELKON D.O.O. ZA PROJEKTIRANJE I DRUGE TEHNIČKE USLUGE, SISPLAC 2, 52 100 PULA

TEL (052) 386-350, FAX (052) 380-012, E-MAIL : elkon@pu.t-com.hr

Prvi upis kod trgovačkog suda u Rijeci pod matičnim brojem MBS 040091924. Porezni broj 0140392. OIB 55301049308.

Temeljni kapital 19.000,00 Kn. Račun br. 2360000-1101421735 kod Zagrebačke banke Pula.

Član uprave : Ljubiša Ivković

INVESTITOR : GRAD PULA, FORUM 1, HR - 52100 PULA, OIB 79517841355
GRAĐEVINA : IZGRADNJA RECIKLAŽNOG DVORIŠTA INDUSTRIJSKA
LOKACIJA ZAHVATA: ISTARSKA ŽUPANIJA, GRAD PULA, K.Č. 812/4, 812/6, 8146 K.O.
GALIŽANA (NOVONASTALA K.Č. 812/4 K.O. GALIŽANA)
ZAJEDNIČKA OZNAKA : PP-12/24
BROJ PROJEKTA : 1856/25-EKK
RAZINA RAZRADE : IZVEDBENI PROJEKT
MAPA : 5/7
ETAPA : 2
MJESTO I DATUM IZRADE : 30.10.2025.
STRUKOVNA ODREDNICA : ELEKTROTEHNIČKI PROJEKT –

PROJEKT ELEKTRONIČKE KABELSKE KANALIZACIJE

GLAVNI PROJEKTANT :

FILIP BANOVAČ, MAG.ING.AEDIF.

BROJ OVLAŠTENJA : G 4334

PROJEKTANT :

LJUBIŠA IVKOVIĆ, DIPL.ING.EL.

BROJ UPISA U IMENIK : E 671

DIREKTOR :

LJUBIŠA IVKOVIĆ, DIPL.ING.EL.

OIB : 45706463725

PROJEKTI URED: ELKON D.O.O. PULA	GRAĐEVINA : IZGRADNJA RECIKLAŽNOG DVORIŠTA INDUSTRIJSKA	BROJ PROJEKTA : 1856/25-EKK ZAJEDNIČKA OZNAKA : PP-12/24 LIST BR. 1
------------------------------------------------------	-------------------------------------------------------------------	-----------------------------------------------------------------------------------------

INVESTITOR : GRAD PULA, FORUM 1, HR - 52100 PULA, OIB 79517841355
GRAĐEVINA : IZGRADNJA RECIKLAŽNOG DVORIŠTA INDUSTRIJSKA
ZAJEDNIČKA OZNAKA : PP-12/24
BROJ PROJEKTA : 1856/25-EKK
RAZINA RAZRADE : IZVEDBENI PROJEKT
STRUKOVNA ODREDNICA : ELEKTROTEHNIČKI PROJEKT – PROJEKT ELEKTRONIČKE KABELSKE KANALIZACIJE

A.OPĆI DIO

	MJESTO I DATUM IZRADE : PULA, 30.10.2025.	
--	----------------------------------------------	--

PROJEKTNI URED: ELKON D.O.O. PULA	GRAĐEVINA : IZGRADNJA RECIKLAŽNOG DVORIŠTA INDUSTRIJSKA	BROJ PROJEKTA : 1856/25-EKK ZAJEDNIČKA OZNAKA : PP-12/24 LIST BR. 2
-------------------------------------------------------	-------------------------------------------------------------------	-----------------------------------------------------------------------------------------

INVESTITOR : GRAD PULA, FORUM 1, HR - 52100 PULA, OIB 79517841355
 GRAĐEVINA : IZGRADNJA RECIKLAŽNOG DVORIŠTA INDUSTRIJSKA
 ZAJEDNIČKA OZNAKA : PP-12/24
 BROJ PROJEKTA : 1856/25-EKK
 RAZINA RAZRADE : IZVEDBENI PROJEKT
 STRUKOVNA ODREDNICA : ELEKTROTEHNIČKI PROJEKT – PROJEKT ELEKTRONIČKE KABELSKJE KANALIZACIJE

Popis mapa izvedbenog projekta

Zajednička oznaka projekta: PP-12/24

Glavni projektant: Filip Banovac, mag.ing.aedif.

MAPA 1	Građevinski projekt broj projekta: projektantski ured: projektant:	Prometne površine i okolišno uređenje PP-40/25-IZ-1 Primum ing. d.o.o. Tena Šarić, mag.ing.aedif.
MAPA 2	Građevinski projekt broj projekta: projektantski ured: projektant:	Vodoopskrba reciklažnog dvorišta PV-40/25-IZ-2 Primum ing. d.o.o. Filip Banovac, mag.ing.aedif.
MAPA 3	Građevinski projekt broj projekta: projektantski ured: projektant:	Odvodnja reciklažnog dvorišta PO-40/25-IZ-3 Primum ing. d.o.o. Filip Banovac, mag.ing.aedif.
MAPA 4	Elektrotehnički projekt broj projekta: projektantski ured: projektant:	Niskonaponski razvod i vanjska rasvjeta 1856/25-NN Elkon d.o.o. Ljubiša Ivković dipl.ing.el.
MAPA 5	Elektrotehnički projekt broj projekta: projektantski ured: projektant:	Elektronička kabelska kanalizacija 1856/25-EKK Elkon d.o.o. Ljubiša Ivković dipl.ing.el.
MAPA 6	Građevinski projekt broj projekta: projektantski ured: projektant:	Projekt betonske konstrukcije 2022-41-G-IZ Alter Lego Studio d.o.o. Tea Rojnić, mag.ing.aedif.
MAPA 7	Strojarski projekt broj projekta: projektantski ured: projektant:	Projekt strojarskih instalacija 2401-IZ-STR Perfect Point d.o.o. Elvis Grgorinić, dipl.ing.stroj.

Glavni projektant:
Filip Banovac, mag.ing.aedif.

HRVATSKA KOMORA INŽENJERA GRAĐEVINARSTVA
 Filip Banovac
 mag. ing. aedif.
 Ovlašteni inženjer građevinarstva
 G 4334

	MJESTO I DATUM IZRADE : PULA, 30.10.2025.	
--	----------------------------------------------	--

PROJEKTNI URED: ELKON D.O.O. PULA	GRAĐEVINA : IZGRADNJA RECIKLAŽNOG DVORIŠTA INDUSTRIJSKA	BROJ PROJEKTA : 1856/25-EKK ZAJEDNIČKA OZNAKA : PP-12/24 LIST BR. 3
-------------------------------------------------------	-------------------------------------------------------------------	-----------------------------------------------------------------------------------------

INVESTITOR : GRAD PULA, FORUM 1, HR - 52100 PULA, OIB 79517841355
 GRAĐEVINA : IZGRADNJA RECIKLAŽNOG DVORIŠTA INDUSTRIJSKA
 ZAJEDNIČKA OZNAKA : PP-12/24
 BROJ PROJEKTA : 1856/25-EKK
 RAZINA RAZRADE : IZVEDBENI PROJEKT
 STRUKOVNA ODREDNICA : ELEKTROTEHNIČKI PROJEKT – PROJEKT ELEKTRONIČKE KABELSKJE KANALIZACIJE

SADRŽAJ PROJEKTA

A. OPĆI DIO	list	1
- Popis mapa projekta	list	2
- Sadržaj projekta	list	3
- Izvod iz registracije tvrtke “ELKON” d.o.o. Pula	list	4
- Imenovanje projektanta	list	8
- Izjava projektanta o usklađenosti projekta prema Zakonu o gradnji i Pravilnika o obveznom sadržaju i opremanju projekata građevina	list	9
- HAKOM - Posebni uvjeti građenja	list	11
- A1 Hrvatska d.o.o. - Izjava o položaju elektroničkih komunikacijskih kabela	list	14
- Hrvatski Telekom - Izjava o položaju elektroničke komunikacijske infrastrukture (EKI)	list	17
- HEP – Posebni uvjeti građenja	list	20
- HOPS – Posebni uvjeti građenja	list	23
B. TEHNIČKI DIO	list	25
1. TEHNIČKI OPIS	list	26
2. PROGRAM KONTROLE I OSIGURANJA KAKVOĆE	list	31
3. MJERE ZAŠTITE OD POŽARA	list	34
4. MJERE ZAŠTITE NA RADU	list	36
6. GRAFIČKI PRIKAZI	list	38
- Plan iskopa za elektroničku kabelsku kanalizaciju	nacrt	1
- Elektronička kabelska kanalizacija za EKI	nacrt	2
- LAN instalacija	nacrt	3
- Tipični detalji polaganja cijevi elektroničke kabelske kanalizacije (EKK)	nacrt	4
- Tipični detalji paralelnog polaganja i križanja EKK sa elektroenergetskim kabelima, vodovodom, kanalizacijom i plinovodom	nacrt	5
- Izgled zdenaca MZ D0 i MZ D1 sa oznakama dimenzija	nacrt	6
- Detalji uvlačenja cijevi EKK u stupove vanjske rasvjetje	nacrt	7
- Shema LAN instalacije	nacrt	8

	MJESTO I DATUM IZRADE : PULA, 30.10.2025.	
--	----------------------------------------------	--

PROJEKTNI URED: ELKON D.O.O. PULA	GRAĐEVINA : IZGRADNJA RECIKLAŽNOG DVORIŠTA INDUSTRIJSKA	BROJ PROJEKTA : 1856/25-EKK ZAJEDNIČKA OZNAKA : PP-12/24 LIST BR. 4
--------------------------------------------------------------	-------------------------------------------------------------------	-----------------------------------------------------------------------------------------

IZVOD IZ REGISTRACIJE TVRTKE "ELKON" D.O.O. PULA



REPUBLIKA HRVATSKA
TRGOVAČKI SUD U PAZINU

Elektronički zapis
Datum: 25.07.2023

IZVADAK IZ SUDSKOG REGISTRA

SUBJEKT UPISA

MBS:

040091880

OIB:

55301049308

EUID:

HRSR.040091880

TVRTKA:

- 1 ELKON, društvo s ograničenom odgovornošću za projektiranje i druge tehničke usluge
- 1 ELKON, d. o. o.

SJEDIŠTE/ADRESA:

- 2 Pula (Grad Pula - Pola)
Ulica Sisplac - Via Sisplaz 2

ADRESA ELEKTRONIČKE POŠTE:

- 6 elkon@pu.t-com.hr

PRAVNI OBLIK:

- 1 društvo s ograničenom odgovornošću

PREDMET POSLOVANJA:

- 1 45 - Građevinarstvo
- 1 51 - Trgovina na veliko i posredovanje u trgovini, osim trgovine motornim vozilima i motociklima
- 1 52.1 - Trgovina na malo u nespecijaliziranim prod.
- 1 52.41 - Trgovina na malo tekstilom
- 1 52.42 - Trgovina na malo odjevnim predmetima
- 1 * - zasnivanje i izrada nacрта (projektiranje) zgrada
- 1 * - nadzor nad gradnjom
- 1 * - inženjering, projektni menadžment i tehničke djelatnosti
- 1 * - izrada projekata za kondicioniranje zraka, hlađenje, projekata sanitarne kontrole i kontrole zagađivanja i projekata akustičnosti
- 1 * - zastupanje stranih tvrtki

OSNIVAČI/ČLANOVI DRUŠTVA:

- 3 Ljubiša Ivković, OIB: 45706463725
Pula, Palladiova 11
- 3 - član društva
- 5 VERA DELIĆ-IVKOVIĆ, OIB: 60404697757
Pula, Palladiova ulica 11

Izrađeno: 2023-07-25 10:59:37
Podaci od: 2023-07-25

D004
Stranica: 1 od 4

MJESTO I DATUM IZRADE :
PULA, 30.10.2025.

PROJEKTNI URED: ELKON D.O.O. PULA	GRAĐEVINA : IZGRADNJA RECIKLAŽNOG DVORIŠTA INDUSTRIJSKA	BROJ PROJEKTA : 1856/25-EKK ZAJEDNIČKA OZNAKA : PP-12/24 LIST BR. 5
--------------------------------------------------------------	-------------------------------------------------------------------	-----------------------------------------------------------------------------------------



REPUBLIKA HRVATSKA
TRGOVAČKI SUD U PAZINU

Elektronički zapis
Datum: 25.07.2023

IZVADAK IZ SUDSKOG REGISTRA

SUBJEKT UPISA

OSNIVAČI/ČLANOVI DRUŠTVA:

3 - član društva

OSOBE OVLAŠTENE ZA ZASTUPANJE:

- 2 LJUBIŠA IVKOVIĆ, OIB: 45706463725
Pula, PALLADIOVA 11
1 - direktor
1 - zastupa samostalno i pojedinačno
- 5 VERA DELIĆ-IVKOVIĆ, OIB: 60404697757
Pula, Palladiova ulica 11
4 - prokurist

TEMELJNI KAPITAL:

1 19.000,00 kuna / 2.521,73 euro (fiksni tečaj konverzije 7.53450)

Napomena:

Iznos temeljnog kapitala informativno je prikazan u euru i ne utječe na prava i obveze društva niti članova društva.
Društva su u obvezi temeljni kapital uskladiti sukladno Zakonu o izmjenama Zakona o trgovačkim društvima ("Narodne novine" broj 114/22.).

PRAVNI ODNOSI:

Osnivački akt:

- Ugovor o osnivanju zaključen je dana 29. travnja 1992. godine i usklađen sa Zakonom o trgovačkim društvima dana 13. studenog 1995. godine.
- Odlukom članova društva od 22. studenoga 2007. godine izmijenjen je Društveni ugovor od 13. studenoga 1995. godine; u preambuli te osobnim podacima osnivača, u čl. 3. o sjedištu društva, čl. 8. st. 1. i 3. o temeljnom kapitalu u dijelu o protuvrijednosti u DEM, u čl. 21. st. 2. toč. 1. i 2. o osobnim podacima članova uprave, i u st. 3. te je brisan stavak 4. Pročišćeni tekst Ugovora dostavljen je u zbirku isprava.
- Odlukom članova društva od 01.06.2011. godine izmijenjen je Društveni ugovor od 22.11.2007. godine u preambuli kod osobnih podataka članova društva, u članku 21. odredbe o upravi društva, dodan je novi članak 25. odredbe o prokuri te su izmijenjeni redni brojevi dosadašnjih članaka 25 do 29., novim rednim brojevima od 26 do 30.
Pročišćeni tekst Ugovora od 01.06.2011. godine dostavljen je u zbirku isprava.

OSTALI PODACI:

- Subjekt do sada upisan u reg. ulošku broj 1-10059-00 Trgovačkog suda u Rijeci.

FINANCIJSKA IZVJEŠĆA:

Izrađeno: 2023-07-25 10:59:37
Podaci od: 2023-07-25

D004
Stranica: 2 od 4

MJESTO I DATUM IZRADE :
PULA, 30.10.2025.

PROJEKTNI URED: ELKON D.O.O. PULA	GRAĐEVINA : IZGRADNJA RECIKLAŽNOG DVORIŠTA INDUSTRIJSKA	BROJ PROJEKTA : 1856/25-EKK ZAJEDNIČKA OZNAKA : PP-12/24 LIST BR. 6
--------------------------------------------------------------	-------------------------------------------------------------------	-----------------------------------------------------------------------------------------



REPUBLIKA HRVATSKA
TRGOVAČKI SUD U PAZINU

Elektronički zapis
Datum: 25.07.2023

IZVADAK IZ SUDSKOG REGISTRA

SUBJEKT UPISA

FINANCIJSKA IZVJEŠĆA:

Predano	God.	Za razdoblje	Vrsta izvještaja
eu 10.03.23	2022	01.01.22 - 31.12.22	GFI-POD izvještaj

Upise u glavnu knjigu proveli su:

RBU Tt	Datum	Naziv suda
0001 Tt-95/5655-4	26.09.1997	Trgovački sud u Rijeci
0002 Tt-07/2643-4	28.12.2007	Trgovački sud u Pazinu
0003 Tt-10/2541-2	15.11.2010	Trgovački sud u Pazinu
0004 Tt-11/2694-2	13.06.2011	Trgovački sud u Rijeci Stalna služba u Pazinu
0005 Tt-19/3551-1	04.07.2019	Trgovački sud u Pazinu
0006 Tt-20/11474-2	29.01.2021	Trgovački sud u Pazinu
eu /	31.03.2009	elektronički upis
eu /	31.03.2010	elektronički upis
eu /	31.03.2011	elektronički upis
eu /	31.03.2012	elektronički upis
eu /	31.03.2013	elektronički upis
eu /	31.03.2014	elektronički upis
eu /	29.06.2015	elektronički upis
eu /	15.03.2016	elektronički upis
eu /	17.04.2017	elektronički upis
eu /	25.04.2018	elektronički upis
eu /	09.04.2019	elektronički upis
eu /	14.04.2020	elektronički upis
eu /	27.03.2021	elektronički upis
eu /	22.03.2022	elektronički upis
eu /	10.03.2023	elektronički upis

Sukladno Uredbi o tarifi sudskih pristojbi (NN br. 37/2023)
Tar. br. 28. ne plaća se pristojba za izdavanje aktivnog i/ili
povijesnog izvotka iz sudskog registra.

Izrađeno: 2023-07-25 10:59:37
Podaci od: 2023-07-25

D004
Stranica: 3 od 4

	MJESTO I DATUM IZRADE : PULA, 30.10.2025.	
--	----------------------------------------------	--

PROJEKTNI URED: ELKON D.O.O. PULA	GRAĐEVINA : IZGRADNJA RECIKLAŽNOG DVORIŠTA INDUSTRIJSKA	BROJ PROJEKTA : 1856/25-EKK ZAJEDNIČKA OZNAKA : PP-12/24 LIST BR. 7
-------------------------------------------------------	-------------------------------------------------------------------	-----------------------------------------------------------------------------------------



REPUBLIKA HRVATSKA
TRGOVAČKI SUD U PAZINU

Elektronički zapis
Datum: 25.07.2023

IZVADAK IZ SUDSKOG REGISTRA

SUBJEKT UPISA



Ova isprava je u digitalnom obliku elektronički potpisana certifikatom:
CN=sudreg, L=ZAGREB,
O=MINISTARSTVO PRAVOSUĐA I UPRAVE HR72910430276, C=HR

Broj zapisa: 00UvU-mDeGo-ABF1n-M2KAR-4900b
Kontrolni broj: 0zvAy-911Gd-tN6k9-OY3fv

Skeniranjem ovog QR koda možete provjeriti točnost podataka.

Isto možete učiniti i na web stranici

http://sudreg.pravosudje.hr/registar/kontrola_izvornika/ unosom gore navedenog broja zapisa i kontrolnog broja dokumenta.

U oba slučaja sustav će prikazati izvornik ovog dokumenta. Ukoliko je ovaj dokument identičan prikazanom izvorniku u digitalnom obliku, Ministarstvo pravosuđa i uprave potvrđuje točnost isprave i stanje podataka u trenutku izrade izvotka.

Provjera točnosti podataka može se izvršiti u roku tri mjeseca od izdavanja isprave.

Izrađeno: 2023-07-25 10:59:37
Podaci od: 2023-07-25

D004
Stranica: 4 od 4

MJESTO I DATUM IZRADE :
PULA, 30.10.2025.

PROJEKTI URED: ELKON D.O.O. PULA	GRAĐEVINA : IZGRADNJA RECIKLAŽNOG DVORIŠTA INDUSTRIJSKA	BROJ PROJEKTA : 1856/25-EKK ZAJEDNIČKA OZNAKA : PP-12/24 LIST BR. 8
------------------------------------------------------	-------------------------------------------------------------------	----------------------------------------------------------------------------------

INVESTITOR : GRAD PULA, FORUM 1, HR - 52100 PULA, OIB 79517841355
GRAĐEVINA : IZGRADNJA RECIKLAŽNOG DVORIŠTA INDUSTRIJSKA
ZAJEDNIČKA OZNAKA : PP-12/24
BROJ PROJEKTA : 1856/25-EKK
RAZINA RAZRADE : IZVEDBENI PROJEKT
STRUKOVNA ODREDNICA : ELEKTROTEHNIČKI PROJEKT – PROJEKT ELEKTRONIČKE KABELSKE KANALIZACIJE

Za projektanta elektroinstalacija na predmetnom projektu

i m e n u j e m

Ljubišu Ivkovića dipl.ing.el.

ovlaštenog inženjera elektrotehnike

upisanog u **Imenik ovlaštenih inženjera elektrotehnike** pod rednim brojem **E 671.**

Pula, 30.10.2025.g.

Direktor :

Ljubiša Ivković, dipl.ing.el.

"ELKON"
d.o.o. za projektiranje i
druge tehničke usluge
PULA

	MJESTO I DATUM IZRADE : PULA, 30.10.2025.	
--	----------------------------------------------	--

PROJEKTNI URED: ELKON D.O.O. PULA	GRAĐEVINA : IZGRADNJA RECIKLAŽNOG DVORIŠTA INDUSTRIJSKA	BROJ PROJEKTA : 1856/25-EKK ZAJEDNIČKA OZNAKA : PP-12/24 LIST BR. 9
-------------------------------------------------------	-------------------------------------------------------------------	-----------------------------------------------------------------------------------------

INVESTITOR : GRAD PULA, FORUM 1, HR - 52100 PULA, OIB 79517841355
 GRAĐEVINA : IZGRADNJA RECIKLAŽNOG DVORIŠTA INDUSTRIJSKA
 ZAJEDNIČKA OZNAKA : PP-12/24
 BROJ PROJEKTA : 1856/25-EKK
 RAZINA RAZRADE : IZVEDBENI PROJEKT
 STRUKOVNA ODREDNICA : ELEKTROTEHNIČKI PROJEKT – PROJEKT ELEKTRONIČKE KABELSKJE KANALIZACIJE

Ljubiša Ivković dipl.ing.el.

ovlaštenu inženjer elektrotehnike

Sisplac 2, Pula

Rješenje o upisu u **Imenik ovlaštenih inženjera elektrotehnike**, redni broj **E671**

klasa : UP/I-310-34/99-01/671,

Urbroj : 314.01-99-1

Na temelju čl. 68. i čl. 70. Zakona o gradnji (NN 153/13, 20/17, 39/19, 125/19) i Pravilnika o obveznom sadržaju i opremanju projekata građevina (NN 118/2019) kao projektant elektroinstalacija predmetnog glavnog projekta dajem

izjavu

da je isti izrađen u skladu s uvjetima za građenje građevina propisanim prostornim planom, posebnim uvjetima, uvjetima priključenja, Zakonom o građenju, tehničkim propisima i drugim propisima donesenim na temelju Zakona o građenju, drugim propisima kojima se uređuju zahtjevi i uvjeti za građevinu te pravilima struke :

1. PPŽ Istarske županije (SN Istarske županije br.: 02/02, 01/05, 04/05, pročišćeni tekst -14/05, 10/08, 07/10, pročišćeni tekst - 16/11, 13/12, 09/16 i pročišćeni tekst 14/16)
2. PPUG Grada Pule (SN Grada Pule br.: 12/06., 12/12., 05/14., pročišćeni tekst 08/14., 07/15., 10/15. -pročišćeni tekst, 05/16., 08/16. - pročišćeni tekst, 02/17., 05/17., pročišćeni tekst 08/17, 20/18, pročišćeni tekst 1/19., 11/19. i pročišćeni tekst 13/19.)
3. **GUP Grada Pule** (SN Grada Pule br. 5a/08, 12/12, 5/14, 8/14-pročišćeni tekst, 10/14, 13/14, 19/14-pročišćeni tekst, 7/15, 9/15-pročišćeni tekst, 2/17, 5/17, 9/17-pročišćeni tekst, 20/18, 2/19-pročišćeni tekst, 8/19, 11/19, 8/20-pročišćeni tekst, 3/21, 4/21, 6/21-pročišćeni tekst i 16/24)
4. LOKACIJSKOM DOZVOLOM KLASA: UP/I-350-05/23-01/000005, URBROJ: 2163-7-05-03-0404-23-0008, Pula, 23.10.2023. izdanom od Grada Pule, Upravni odjel za upravljanje imovinom i imovinskopravne poslove, Odsjek za gradnju
5. Posebnim uvjetima građenja
6. Zakonom o prostornom uređenju (N.N. 153/13, 65/17, 114/18, 39/19, 98/19, 67/23)
7. Zakonom o gradnji (N.N. 153/13, 20/17, 39/19, 125/19)
8. Zakonom o poslovima i djelatnostima prostornog uređenja i gradnje (NN 78/15, 118/18, 110/19)
9. Zakonom o normizaciji (N.N. 80/13)
10. Zakonom o građevnim proizvodima (NN 76/13, 130/17, 32/19, 118/20)
11. Tehničkim propisom o građevnim proizvodima (NN 33/10, 87/10, 146/10, 81/11, 100/11, 130/12, 81/13, 136/, 119/15)
12. Zakonom o zaštiti od požara (N.N. 92/10, 114/2022)
13. Zakonom o elektroničkim komunikacijama (N.N. 76/2022)
14. Pravilnikom o načinu i uvjetima određivanja zone elektroničke komunikacijske infrastrukture i povezane opreme, zaštitne zone i radiskog koridora te obveze investitora radova ili građevine (NN br. 75/13)
15. Pravilnikom o tehničkim uvjetima za kabelsku kanalizaciju (N.N. **139/2023**)
16. Zakonom o otpadu (N.N. 178/04, 111/06)
17. Zakonom o zaštiti prirode (N.N. 80/13, 15/18, 14/19, 127/19)

	MJESTO I DATUM IZRADE : PULA, 30.10.2025.	
--	----------------------------------------------	--

PROJEKTNI URED: ELKON D.O.O. PULA	GRAĐEVINA : IZGRADNJA RECIKLAŽNOG DVORIŠTA INDUSTRIJSKA	BROJ PROJEKTA : 1856/25-EKK ZAJEDNIČKA OZNAKA : PP-12/24 LIST BR. 10
--------------------------------------------------------------	-------------------------------------------------------------------	------------------------------------------------------------------------------------------

18. Zakonom o zaštiti okoliša (N.N. 80/13, 153/13, 78/15, 12/18, 118/18)
19. Zakonom o održivom gospodarenju otpadom (N.N. 94/13, 73/17, 14/19)
20. Pravilnikom o gospodarenju otpadnim električnim i elektroničkim uređajima i opremom (N.N. 74/07, 133/08, 31/09, 156/09, 143/12, 86/13, 42/14)
21. Zakon o zaštiti na radu (N.N. 71/14, 118/14, 154/14, 94/18, 96/18)
22. Zakonom o zaštiti od buke (NN 30/09, 55/13, 153/13, 41/16, 114/18)
23. Pravilnikom o zaštiti radnika od izloženosti buci na radu (N.N. 46/08)
24. Pravilnikom o najvišim dopuštenim razinama buke u sredini u kojoj ljudi rade i borave (N.N. 145/04)
25. Pravilnikom o osiguranju pristupačnosti građevina osobama sa invaliditetom i smanjenom pokretljivosti (N.N. 78/13), odnosno Tehničkim propisom o osiguranju pristupačnosti građevina osobama s invaliditetom i smanjene pokretljivosti (NN 12/2023)
26. Pravilnik o općim uvjetima za gradnju u zaštitnom pružnom i infrastrukturnom pojasu (N.N. 5/2023)
27. Hrvatskim normama i dr.

Pula, 30.10.2025. god.

Projektant:

Ljubiša Ivković dipl.ing.el.



	MJESTO I DATUM IZRADE : PULA, 30.10.2025.	
--	----------------------------------------------	--

PROJEKTNI URED: ELKON D.O.O. PULA	GRAĐEVINA : IZGRADNJA RECIKLAŽNOG DVORIŠTA INDUSTRIJSKA	BROJ PROJEKTA : 1856/25-EKK ZAJEDNIČKA OZNAKA : PP-12/24 LIST BR. 11
-------------------------------------------------------	-------------------------------------------------------------------	------------------------------------------------------------------------------------------

POSEBNI UVJETI GRAĐENJA



KLASA: 361-03/23-01/2035
URBROJ: 376-05-3-23-02
Zagreb, 02.02.2023. godine

REPUBLICA HRVATSKA ISTARSKA ŽUPANIJA, GRAD PULA-POLA, Upravni odjel za prostorno planiranje i zaštitu okoliša, Odsjek za gradnju, REGIONE ISTRIANA, CITTÀ DI PULA-POLA,		
Primijeno:	02.02.2023	
Klasif. oznaka:	350-05/22-28/000587	
Urudžbeni broj:	376-23-0014	
Org.jed.: 2163-7-	Broj priloga:	Vrij.:

REPUBLIKA HRVATSKA
ISTARSKA ŽUPANIJA, GRAD PULA-POLA,
Upravni odjel za prostorno planiranje i zaštitu
okoliša, Odsjek za gradnju, REGIONE
ISTRIANA, CITTÀ DI PULA-POLA,
ASSESSORATO ALLA PIANIFICAZIONE
TERRITORIALE E ALLA TUTELA
DELL'AMBIENTE, Sezione per l'edilizia,
OIB 79517841355

Predmet: Posebni uvjeti gradnje

Podnositelj:

- FILIP BANOVAČ, HR-52100 Pula, KOPARSKA 39

Građevina/zahvat u prostoru:

- građenje građevine namijenjena gospodarenju otpadom - reciklažno dvorište
- građenje građevine infrastrukturne namjene prometnog sustava (cestovni promet) prometnica s pratećom infrastrukturom (oborinskom odvodnjom, javnom rasvjetom, vodoopskrbni cjevovod i EKK)

Lokacija:

- k.č.br. 812/6, 812/4 k.o. Galižana, 1579/7, 1585/2, 1585/4, 1627/1, 1627/2, 1631/16, 1631/3, 1631/7 k.o. Pula k.o. Galižana

Veza: KLASA: 350-05/22-28/000587, URBROJ: 376-23-0014 od 02.02.2023. godine

Poštovani,

Za predmetnu građevinu dajemo vam sljedeće uvjete

- Zaštita postojeće elektroničke komunikacijske infrastrukture (dalje: EKI) u zoni zahvata - sukladno izjavama operatora u privitku:
 - Ako na obuhvatu građevinske zone postoji EKI potrebno se pridržavati odredbi članka 61. Zakona o elektroničkim komunikacijama (Narodne novine, broj 76/22) (dalje: ZEK) i Pravilnika o načinu i uvjetima određivanja zone elektroničke komunikacijske infrastrukture i druge povezane opreme, zaštitne zone i radijskog koridora te obvezama investitora radova ili građevine (Narodne novine, broj 75/13) (dalje: Pravilnik) potrebno je projektirati zaštitu EKI ili eventualno potrebno premještanje

HRVATSKA REGULATORNA AGENCIJA ZA MREŽNE DJELATNOSTI

Ulica Roberta Frangeša - Mihanovića 9, 10110 Zagreb / OIB: 87950783661 / Tel: (01) 7007 007, Faks: (01) 7007 070 / www.hakom.hr

	MJESTO I DATUM IZRADE : PULA, 30.10.2025.	
--	-----------------------------------------------------	--

PROJEKTNI URED: ELKON D.O.O. PULA	GRAĐEVINA : IZGRADNJA RECIKLAŽNOG DVORIŠTA INDUSTRIJSKA	BROJ PROJEKTA : 1856/25-EKK ZAJEDNIČKA OZNAKA : PP-12/24 LIST BR. 12
--------------------------------------------------------------	-------------------------------------------------------------------	------------------------------------------------------------------------------------------

navedene infrastrukture, a postojeća EKI treba biti ucrtana u situacijski prikaz. Prema odredbi stavka 4. članka 61. ZEK-a, u slučaju kada je nužno zaštititi ili premjestiti EKI u svrhu izvođenja radova ili gradnje nove građevine, investitor radova ili građevine obavezan je, o vlastitom trošku, osigurati zaštitu ili premještanje EKI koja je izgrađena u skladu s ZEK-om i posebnim propisima. U protivnom, trošak njezine zaštite ili premještanja snosi infrastrukturni operator. Nadalje, prema odredbi stavka 5. članka 6. Pravilnika, određeno je da u slučaju potrebe izmicanja ili zaštite postojeće EKI ili elektroničkog komunikacijskog voda (EKV), a na zahtjev investitora (vlasnika ili korisnika objekta ili nekretnine na kojoj je predmetna EKI ili EKV) radi izgradnje nove komunalne infrastrukture, različite vrste objekata ili radova na postojećoj komunalnoj infrastrukturi ili postojećem objektu, a:

I. Infrastrukturni operator posjeduje uporabnu dozvolu za predmetnu EKI/EKV:

- Investitor mora izraditi projekt ili tehničko rješenje za zaštitu predmetne EKI/EKV,
- Sve troškove izrade tehničkog rješenja zaštite, materijala, radova, stručnog nadzora i ostalog nužnog za realizaciju tehničkog rješenja snosi investitor.

II. Infrastrukturni operator ne posjeduje uporabnu dozvolu za predmetnu EKI/EKV:

- Infrastrukturni operator mora izraditi projekt ili tehničko rješenje za zaštitu predmetne EKI ili EKV,
- Sve troškove izrade tehničkog rješenja zaštite, materijala, radova, stručnog nadzora i ostalog nužnog za realizaciju tehničkog rješenja snosi infrastrukturni operator.

Ukoliko je potrebna izmicanje ili zaštita EKI, investitor mora imati suglasnost Infrastrukturnog/ih operatora na tehničko rješenje izmicanja ili zaštite EKI koje mora biti sastavni dio glavnog projekta.

Nadalje, prema odredbi stavka 6. članka 6. Pravilnika, ukoliko se investitor i infrastrukturni operatori ne mogu usuglasiti oko odabira tehničkog rješenja zaštite, tada jedna ili druga strana može zahtijevati posredovanje Agencije u ovom postupku.

Također, prema odredbi stavka 9. članka 6. Pravilnika, infrastrukturni operatori su obavezani u odgovoru na zahtjev investitora/projektanta priložiti uporabnu dozvolu za predmetnu EKI ukoliko je ista izdana. Kontakti operatora su na izjavama u privitku.

b) Ako u zoni zahvata nema položene EKI nemamo uvjete zaštite iste.

2. Za projektiranje kabelaške kanalizacije i svjetlovodne distribucijske mreže projektant je obavezan pridržavati se odredbi Pravilnika o tehničkim uvjetima za kabelašku kanalizaciju (Narodne novine, broj 114/10 i 29/13) i Pravilnika o svjetlovodnim distribucijskim mrežama (Narodne novine, broj 57/14).

Prema Zakonu o mjerama za smanjenje troškova postavljanja elektroničkih komunikacijskih mreža velikih brzina (Narodne novine, broj 121/16) propisana je obveza mrežnih operatora koji planiraju izvoditi građevinske radove da obavijest o izvođenju tih radova objave na svojim internetskim stranicama te da istu dostave središnjem tijelu državne uprave nadležnom za katastarsko-geodetske poslove (Državna geodetska uprava), najmanje šest mjeseci prije podnošenja urednog zahtjeva za izdavanje građevinske dozvole nadležnom tijelu graditeljstva, odnosno 60 dana prije početka izvođenja radova ako je građevinska dozvola već

	MJESTO I DATUM IZRADE : PULA, 30.10.2025.	
--	----------------------------------------------	--

PROJEKTI URED: ELKON D.O.O. PULA	GRAĐEVINA : IZGRADNJA RECIKLAŽNOG DVORIŠTA INDUSTRIJSKA	BROJ PROJEKTA : 1856/25-EKK ZAJEDNIČKA OZNAKA : PP-12/24 LIST BR. 13
-------------------------------------------------------------	-------------------------------------------------------------------	------------------------------------------------------------------------------------------

izdana (stavak 1. članaka 8.). Ne postupanje po ovoj odredbi predstavlja prekršaj za koji se može izreći kazna od 13.272,28 eura / 100.000,00 kn do 132.722,80 eura / 1.000.000,00 kn (fiksni tečaja konverzije 1 euro = 7,53450 kuna).

S poštovanjem,

REFERENT
Luka Delonga

Privitak

1. Izjave operatora

Dostaviti:

1. Podnositelju zahtjeva (putem elektroničkog sustava eKonferencija)
2. Nadležnom tijelu (putem elektroničkog sustava eKonferencija)
3. U spis

	MJESTO I DATUM IZRADE : PULA, 30.10.2025.	
--	-----------------------------------------------------	--

PROJEKTI URED: ELKON D.O.O. PULA	GRAĐEVINA : IZGRADNJA RECIKLAŽNOG DVORIŠTA INDUSTRIJSKA	BROJ PROJEKTA : 1856/25-EKK ZAJEDNIČKA OZNAKA : PP-12/24 LIST BR. 14
-------------------------------------------------------------	--------------------------------------------------------------------------	-------------------------------------------------------------------------------------------------



A1 Hrvatska d.o.o.
Vrtni put 1
HR-10000 Zagreb
A1.hr

HAKOM 361-03/23-01/2035

Datum: 2.2.2023.

PREDMET: IZJAVA O POLOŽAJU ELEKTRONIČKIH KOMUNIKACIJSKIH KABELA
- odgovor - dostavlja se;

Poštovani,

temeljem Vašeg zahtjeva, trgovačko društvo A1 Hrvatska d.o.o., Zagreb, Vrtni put 1, OIB: 29524210204 (dalje u tekstu: A1 Hrvatska) izjavljuje kako u zoni zahvata izgradnje građevine-Reciklažno dvorište Industrijska i pristupna prometnica s pratećom infrastrukturom na k.č. 812/6, 812/4 k.o. Galižana i k.č. 1579/7, 1585/2, 1585/4, 1627/1, 1627/2, 1631/16, 1631/3, 1631/7 k.o. Pula A1 Hrvatska ima položene elektroničke komunikacijske kabele.

U interesu zaštite postojećih elektroničkih komunikacijskih kabela u vlasništvu A1 Hrvatska potrebno je osigurati zaštitu u skladu s Pravilnikom o načinu i uvjetima određivanja zone elektroničke komunikacijske infrastrukture i povezane opreme, zaštitne zone i radijskog koridora te obveze investitora radova ili građevine (NN 75/13). Izmicanje A1 Hrvatska elektroničkih komunikacijskih kabela radi isključivo A1 Hrvatska, dok sve troškove izmicanja, zaštite i označavanja eventualnih oštećenja istih snosi investitor radova ili građevine odnosno infrastrukturni operator, a sukladno članku 26. stavku 4. Zakona o elektroničkim komunikacijama (NN 73/08, 90/11, 133/12, 80/13, 71/14, 72/17 - dalje u tekstu: ZEK). Shodno navedenom, prije izvođenja radova, molimo Vas da kontaktirate A1 Hrvatska, a prilikom izvođenja radova elektroničke komunikacijske kabele je potrebno zaštititi.

Ako će se raditi nova kabelska kanalizacija, ista mora biti dovršena 10 dana prije izmicanja dosadašnje kabelske kanalizacije, stoga je A1 Hrvatska potrebno pravovremeno obavijestiti o završetku radova, a u svrhu pripreme, a koja između ostalog, uključuje i provlačenje zamjenskih kabela. Prospajanje poslovnih korisnika vršimo isključivo noću između 01:00 i 06:00 sata, te smo bilo kakav prekid signala obvezni najaviti 5 radnih dana unaprijed.

Izrađeni geodetski elaborat infrastrukture, a koji elaborat se izrađuje sukladno Pravilniku o katastru infrastrukture (NN 29/2017, 112/2018) za izmještenu ili novoizgrađenu elektroničku komunikacijsku infrastrukturu, ljubazno molimo da dostavite i A1 Hrvatska, uz eventualnu popratnu tehničku dokumentaciju.

Ukoliko imate pitanja kontaktirajte:
01 4691 884

A1 Hrvatska d.o.o., pp 470, 10002 Zagreb / Tel +385 1 46 91 091 / Fax + 385 1 46 91 099 / E-mail office@A1.hr
Poslovna banka: Raiffeisenbank Austria d.d. Zagreb, žiro račun: 2484008-1100341353 / IBAN: HR3424840081100341353
Jiří Dvorjančanský, član Uprave / Trgovački sud u Zagrebu, MBS 080253268 / OIB: 29524210204
temeljni kapital: 454.211.000,00 kn, uplaćen u cijelosti

MJESTO I DATUM IZRADE :
PULA, 30.10.2025.

PROJEKTI URED:

ELKON

D.O.O. PULA

GRAĐEVINA :

IZGRADNJA RECIKLAŽNOG DVORIŠTA INDUSTRIJSKA

BROJ PROJEKTA : 1856/25-EKK

ZAJEDNIČKA OZNAKA : PP-12/24

LIST BR. 15



A1 Hrvatska d.o.o.
Vrtni put 1
HR - 10000 Zagreb
A1.hr

Prije izvođenja radova, obavezno nas kontaktirajte:

Damir Jaška +385 91 632 7149

Email: infrastruktura@A1.hr

S poštovanjem

Odjel projektiranja fiksne mreže i dokumentacije

Privitak: položaj kabela



PRIBAVITI IZJAVU OD INFRASTRUKTURNOG OPERATORA

1	HRVATSKI TELEKOM d.d.	Harambašićeva 39	10000 Zagreb	01/49 18 658	Odjel upravljanja elektroničkom komunikacijskom infrastrukturom Web sučelje: https://eki-zahjtevi.t.ht.hr
---	-----------------------	------------------	--------------	--------------	---------------------------------------------------------------------------------------------------------------------------------------------------------

MJESTO I DATUM IZRADE :
PULA, 30.10.2025.

PROJEKTI URED: ELKON D.O.O. PULA	GRAĐEVINA : IZGRADNJA RECIKLAŽNOG DVORIŠTA INDUSTRIJSKA	BROJ PROJEKTA : 1856/25-EKK ZAJEDNIČKA OZNAKA : PP-12/24 LIST BR. 16
------------------------------------------------------	-------------------------------------------------------------------	------------------------------------------------------------------------------------------



Elektronički potpis
sukladno uredbi (EU) broj 910/2014

Vjerodostojnost ovog dokumenta možete provjeriti skeniranjem QR koda. Skeniranjem ovog koda, sustav će Vas preusmjeriti na stranice izvornika ovog dokumenta, kako biste mogli potvrditi autentičnost. Njegova vjerodostojnost u ovom digitalnom obliku, valjana je i istovjetna potpisanom dokumentu u fizičkom obliku.

LUKA DELONGA
HAKOM
Potpisano: 02.02.2023.



	MJESTO I DATUM IZRADE : PULA, 30.10.2025.	
--	-----------------------------------------------------	--

PROJEKTNI URED: ELKON D.O.O. PULA	GRAĐEVINA : IZGRADNJA RECIKLAŽNOG DVORIŠTA INDUSTRIJSKA	BROJ PROJEKTA : 1856/25-EKK ZAJEDNIČKA OZNAKA : PP-12/24 LIST BR. 17
-------------------------------------------------------	-------------------------------------------------------------------	------------------------------------------------------------------------------------------



Hrvatski Telekom d.d.
Odjel za elektroničko komunikacijsku infrastrukturu (EKI)
Adresa: Harambašićeva 39, Zagreb
Telefon: +385 1 4918 658
Telefaks: +385 1 4917 118

Primum Ing
Koparska 39, Primum ing.
52100 Pula (Pola)

oznaka T43-69833983-23
Kontakt osoba Marijo Štajduhar
Telefon +385 47 600 088
Datum 08.02.2023.
Nastavno na Reciklažno dvorište Industrijska i pristupna prometnica s pratećom infrastrukturom na K.Č. 812/6 i 812/4 K.O. Galižana i K.Č. 1631/3, 1585/2, 1631/7, 1627/1, 1585/4 i 1627/2 K.O. Pula
INVESTITOR: Grad Pula (OIB: 79517841355)

Temeljem Vašeg zahtjeva te uvidom u dostavljeni situacijski prikaz područja obuhvata, izdajemo Vam

IZJAVU O POLOŽAJU ELEKTRONIČKE KOMUNIKACIJSKE INFRASTRUKTURE (EKI)

1. U interesu zaštite postojeće EKI u vlasništvu Hrvatskog Telekom d.d. (dalje: HT), a koja je sukladno *Zakonu o elektroničkim komunikacijama* (dalje: ZEK) od interesa za Republiku Hrvatsku, u prilogu dostavljamo izvadak iz dokumentacije podzemne i nadzemne EKI za predmetni zahvat u prostoru. Detaljnije informacije o trasi nadzemne EKI mogu se dobiti uvidom na terenu.
2. Sukladno *Pravilniku o načinu i uvjetima određivanja zone elektroničke komunikacijske infrastrukture i povezane opreme, zaštitne zone i radijskog koridora te obveze investitora radova ili građevine* (dalje: Pravilnik) mjesta kolizije utvrđuju se i dokumentiraju na način da se opseg predmetnog zahvata prikazuje rješenjima zaštite i/ili izmještanja. Za izradu tehničko-tehnološkog rješenja zaštite i/ili izmještanja potrebno je od HT-a zatražiti dodatne podatke o EKI putem kontakt osobe navedene u ovoj Izjavi. Sukladno *Zakonu o prostornom uređenju* potrebno je dati prednost rješenjima zaštite EKI umjesto izmještanju, u mjeri u kojoj je to moguće
3. Na rješenje zaštite i/ili izmještanja EKI potrebno je od HT-a pribaviti suglasnost putem web adrese <https://eki-zahrtjevi.t.ht.hr>, a isto rješenje sa suglasnošću mora biti sastavni dio glavnog i izvedbenog projekta za predmetni zahvat u prostoru. Izvedbeni projekt kojim se razrađuje rješenje iz glavnog projekta potrebno je dostaviti HT-u na suglasnost najmanje 90 dana prije dana početka izvođenja radova unutar obuhvata EKI, odnosno bez odgode po ishođenju potrebnih dozvola za gradnju ukoliko investitor odmah počinje s izvođenjem radova.
4. Ukoliko je EKI potrebno izmjestiti na lokaciju drugih katastarskih čestica, HT će s investitorom i, po potrebi, drugim osobama sklopiti ugovor kojim će se definirati međusobna prava i obveze glede imovinskopravnih odnosa i izmještanja EKI.
5. Ukoliko projekt predviđa izmještanje EKI na mjestima kolizije, investitor/izvođač radova je obavezan najmanje 90 dana prije početka izvođenja radova unutar obuhvata EKI obavijestiti HT putem e-mail adrese izmjestanje.privatni@t.ht.hr (za fizičke osobe), odnosno zahtjev.poslovni@t.ht.hr (za pravne osobe), odnosno bez odgode po ishođenju potrebnih dozvola za gradnju ukoliko investitor odmah počinje s izvođenjem radova te najmanje 10 radnih dana prije početka izvođenja radova unutar obuhvata EKI podnijeti zahtjev za označavanje/iskolčenje trase podzemne EKI putem e-mail adrese t536.mreza@t.ht.hr.

	MJESTO I DATUM IZRADE : PULA, 30.10.2025.	
--	----------------------------------------------	--

PROJEKTNI URED: ELKON D.O.O. PULA	GRAĐEVINA : IZGRADNJA RECIKLAŽNOG DVORIŠTA INDUSTRIJSKA	BROJ PROJEKTA : 1856/25-EKK ZAJEDNIČKA OZNAKA : PP-12/24 LIST BR. 18
-------------------------------------------------------	-------------------------------------------------------------------	------------------------------------------------------------------------------------------



Datum 08.02.2023.

Za T43-69833983-23

Strana 2

6. Rok realizacije izmještanja EKI ovisi o tehničkom rješenju izmještanja, ishođenju potrebnih dozvola i potrebi rješavanja imovinskopravnih odnosa radi izvođenja radova izmještanja.
7. Ukoliko projekt predviđa samo zaštitu EKI na mjestima kolizije investitor je obavezan najmanje 10 dana prije početka izvođenja radova unutar obuhvata EKI obavijestiti HT i za podzemnu EKI podnijeti zahtjev za označavanje/iskolčenje trase putem e-mail adrese t536.mreza@t.ht.hr.
8. Tijekom izvođenja svih radova u blizini EKI potrebno je osigurati nazočnost ovlaštenih osoba HT-a.
9. Radove na prespajanjima i ostale kabel-monterske radove izvodi HT ili od HT-a ovlašteni izvođač. Ukoliko je investitor naručitelj sukladno Zakonu o javnoj nabavi i za radove na prespajanjima i ostale kabel-monterske radove provodi postupak javne nabave, obavezan je od HT-a zatražiti tehničke kriterije za izbor izvođača radova na prespajanjima i ostalim kabel-monterskim radovima.
10. Nakon završetka izvođenja građevinskih radova, a prije uređenja javne površine ili asfaltiranja, HT može zatražiti kalibraciju cijevi i utvrđivanje stanja DTK. Ukoliko se utvrde oštećenja, HT će odmah pokrenuti sanaciju istih na trošak investitora, a trošak kalibracije cijevi i utvrđivanja stanja DTK teretit će investitora.
11. Troškovi zaštite i izmještanja raspodjeljuju se sukladno ZEK-u i Pravilniku.
12. Svaku nepredviđenu okolnost koja bi mogla nastati i dovesti do oštećenja EKI, izvođač radova/investitor je dužan odmah prijaviti HT-u na e-mail adresu t536.mreza@t.ht.hr ili na tel: 08009000.
13. Ukoliko investitor ne postupi sukladno Zakonu o gradnji na način da se glavnim projektom ne obuhvate svi tehničko-tehnološki aspekti zaštite i/ili izmještanja EKI te time zbog nepravovremenog ishođenja potrebnih dozvola/suglasnosti za zaštitu i/ili izmještanje EKI HT-u, investitoru ili trećoj osobi nastane šteta, HT za istu neće biti odgovoran te će ju nadoknaditi investitor ili treća osoba.
14. Ukoliko izvođač radova/investitor ne obavijesti /nepravodobno obavijesti HT sukladno ovoj Izjavi te se time HT-u prouzroči šteta, izvođač radova/investitor će biti obavezan takvu štetu naknaditi.
15. Uništenje, oštećenje ili ometanje u radu EKI i drugih javnih naprava je kazneno djelo kažnjivo sukladno Kaznenom zakonu.

Ova Izjava vrijedi 24 mjeseca od datuma izdavanja, odnosno do 08.02.2025. g. i sastavni je dio Posebnih uvjeta HAKOM-a.

S poštovanjem,

Odjel za elektroničko komunikacijsku infrastrukturu
Direktorica
Maja Mandić, dipl.iur.

Napomena: izjava je dostavljena na email: tena.saric@primum-ing.hr

OVAJ DOKUMENT JE VALJAN BEZ POTPISA I PEČATA

Hrvatski Telekom d.d. | Radnička cesta 21, 10000 Zagreb | +385 1 491-1000 | www.t.ht.hr, www.hrvatskitelekom.hr
Poslovna banka: Zagrebačka banka d.d. Zagreb | IBAN: HR24 2360 0001 1013 1087 5 | SWIFT-BIC: ZABHR2X
Nadzorni odbor: J. R. Talbot (predsjednik)

Uprava: Konstantinos Nempis (predsjednik), Ivan Bartulović, Matija Kovačević, Boris Drilo, Nataša Rapaić, Marijana Bačić, Siniša Đuranović
Registar trgovačkih društava: Trgovački sud u Zagrebu, MBS: 080266256 | OIB: 81793146560 | PDV identifikacijski broj: HR 81793146560
Temeljni kapital: 10.244.977.390,25 kuna | Ukupan broj dionica: 78.775.842 dionica bez nominalnog iznosa

	MJESTO I DATUM IZRADE : PULA, 30.10.2025.	
--	----------------------------------------------	--

PROJEKTI URED:

ELKON

D.O.O. PULA

GRAĐEVINA :

IZGRADNJA RECIKLAŽNOG DVORIŠTA INDUSTRIJSKA

BROJ PROJEKTA : 1856/25-EKK

ZAJEDNIČKA OZNAKA : PP-12/24

LIST BR. 19



 **Hrvatski Telekom d.d.**
Odjel za elektroničku komunikacijsku infrastrukturu



Komutacija: VELI VRH

HT_EKI_KK:

HT_EKI_KABEL:

HT_EKI_ZRAČNA:

HT_EKI_MINIROV:

DRUGI_VLASNIK_TRASA:

UCRTAO: Paola Marić

Spis broj: T43-69833983-23



Datum: 08.02.2023.

Dužina podzemne EKI: 279 m

MJESTO I DATUM IZRADE :
PULA, 30.10.2025.

PROJEKTNI URED: ELKON D.O.O. PULA	GRAĐEVINA : IZGRADNJA RECIKLAŽNOG DVORIŠTA INDUSTRIJSKA	BROJ PROJEKTA : 1856/25-EKK ZAJEDNIČKA OZNAKA : PP-12/24 LIST BR. 20
-------------------------------------------------------	-------------------------------------------------------------------	------------------------------------------------------------------------------------------



ELEKTROISTRA PULA
52100 Pula, Vergerijeva 6

Služba za realizaciju investicijskih projekata i pristup mreži
Odjel za pristup mreži

TELEFON • 0800 300 411 •
EMAIL • info.dppula@hep.hr •
POŠTA • Pula • SERVIS
IBAN • HR4624020061400273449

NAŠ BROJ I ZNAK **401100102/936/23AV**

REPUBLIKA HRVATSKA
ISTARSKA ŽUPANIJA
GRAD PULA-POLA
Upravni odjel za prostorno planiranje i zaštitu
okoliša
Odsjek za gradnju
REGIONE ISTRIANA
CITTÀ DI PULA-POLA
ASSESSORATO ALLA PIANIFICAZIONE
TERRITORIALE
E ALLA TUTELA DELL'AMBIENTE
Sezione per l'edilizia

VAŠ BROJ I ZNAK **KLASA: 350-05/22-28/000587**
URBROJ: 2163-7-04-05-0522-23-0003
Pula, 18.01.2023.

PREDMET POSEBNI UVJETI GRAĐENJA

DATUM 20.01.2023.

U vezi Vašeg zahtjeva za izdavanje posebnih uvjeta građenja potrebnih za – Reciklažno dvorište Industrijska i pristupna prometnica s pratećom infrastrukturom - PROMETNE POVRŠINE I OBORINSKA ODVODNJA, JAVNI VODOOPSKRBNI CJEVOVOD, JAVNA RASVJETA I ELEKTRONIČKA KOMUNIKACIJSKA INFRASTRUKTURA, na k.č. 812/6, 812/4 k.o. Galizana, k.č. 1579/7, 1585/2, 1585/4, 1627/1, 1627/2, 1631/16, 1631/3, 1631/7 k.o. Pula, za investitora Grad Pula, Forum 1, 52100 Pula, dostavljamo Vam situaciju s ucrtanim približnim položajem naših elektroinstalacija. Za navedene radove imamo sljedeće uvjete:

a) Zaštita postojećih elektroenergetskih kabela

1. Iznad naših kabela nije dozvoljeno skidanje ili nasipavanje debljeg sloja materijala.
2. Objekt na parceli smjestiti tako da bude udaljen od naših instalacija poštujući važeće propise o sigurnosnim udaljenostima od elektroenergetskih kabela.
3. Na prijelazima prometnica preko kabela iste je potrebno pažljivo otkopati i zaštititi betonskim «U» elementima na betonskoj podlozi ili postavljanjem u cijevi koje su sa svake strane duže za 1,5 m od širine prometnice. Točan položaj po potrebi utvrditi ručnim poprečnim iskopom.
4. Križanje i paralelno vođenje oborinske odvodnje, vodoopskrbnog cjevovoda, javne rasvjete i EKI s našim instalacijama treba izvesti u skladu sa važećim propisima o približavanju i križanju s elektroenergetskim kablom.
5. Mjesta križanja prometnice, oborinske odvodnje, vodoopskrbnog cjevovoda, javne rasvjete i EKI s elektroenergetskom mrežom kao i detalji zaštite trebaju biti posebno označeni u projektu.

Sve radove treba izvoditi stručno i kvalitetno prema „Tehničkim uvjetima za izbor i polaganje elektroenergetskih kabela nazivnog napona 1 kV do 35 kV“ – Bilten broj 130 od 31. prosinca 2003. god. izdan od HEP-Distribucija d.o.o. **Najmanje 15 dana prije početka radova dužni ste pisanim putem obavijestiti HEP ODS d.o.o. Elektroistra Pula, Službu za realizaciju investicijskih projekata – Odjel za pristup mreži (info.dppula@hep.hr ; Oznaka: DP Tehnička dokumentacija) kako bi se dogovorili o uvjetima izvođenja radova i stručnom nadzoru nad izvođenjem radova.**

Svi radovi u blizini podzemnih elektroenergetskih vodova na horizontalnoj udaljenosti manjoj od 2 m od najbližeg vodiča trebaju se vršiti ručno, bez upotrebe mehanizacije. Točan položaj podzemnih elektroenergetskih vodova potrebno je prethodno utvrditi probnim iskopima u nazočnosti predstavnika HEP ODS d.o.o. Elektroistra Pula, Služba za realizaciju investicijskih projekata, Odjel za pristup mreži - Tehnička dokumentacija.

1. Za eventualna oštećenja naših instalacija prilikom radova dužni ste obavijestiti **HEP ODS d.o.o. Elektroistra Pula, Službu za vođenje pogona (tel 0800 300 411)**. Svi popravci oštećenja naših instalacija izvode se o trošku investitora radova.

b) Premještaj postojećih elektroenergetskih kabela

6. Premještaj postojećih elektroenergetskih kabela vrši se u dogovoru s **HEP ODS d.o.o. Elektroistra Pula, Služba za terenske aktivnosti – Terenska jedinica Pula (info.dppula@hep.hr ; Oznaka: DP Terenska jedinica Pula)**. Ukoliko premještaj podrazumijeva izradu projektne dokumentacije za dobivanje građevinske dozvole prema Zakonu o gradnji – NN153/13, NN20/17 i NN39/19 projektni zadatak izrađuje HEP ODS d.o.o. Elektroistra Pula, Služba za realizaciju investicijskih projekata i pristup mreži.
7. Na projektnu dokumentaciju potrebno je ishodovati suglasnost HEP ODS d.o.o. Elektroistra Pula –Službe za realizaciju investicijskih projekata i pristup mreži. Prema troškovniku iz projektne dokumentacije sklopiti će se ugovor o financiranju premještaja elektroenergetskih kabela s HEP ODS d.o.o. Elektroistra Pula, Službom za realizaciju investicijskih projekata i pristup mreži.
8. Prije dobivanja građevinske dozvole za premještaj kabela, potrebno je sklopiti ugovor o ustanovljenju pravoslužnosti s **HEP ODS d.o.o., Sektorom za pravne poslove i upravljanje ljudskim potencijalima - Odjel za pravne poslove ZAPAD (info.dppula@hep.hr ; Oznaka: DP Pravna)**.

Eventualni premještaj se izvode u dogovoru s HEP ODS d.o.o. Elektroistra Pula, Službom za terenske aktivnosti – Terenska jedinica Pula kako bi se odredilo da li se premještaj treba izvesti prije ili u toku radova. Ukoliko je neophodno zbog sigurnosti radova po potrebi treba dogovoriti isključenje kabela.

ČLAN HEP GRUPE

• UPRAVA DRUŠTVA • DIREKTOR • NIKOLA ŠULENTIĆ •

• TRGOVAČKI SUD U ZAGREBU MBS 080434230 • MB 1643991 •
• OIB 46830600751 • UPLAČEN TEMELJNI KAPITAL 699,436,000,00 HRK •
• www.hep.hr •

	MJESTO I DATUM IZRADE : PULA, 30.10.2025.	
--	----------------------------------------------	--

PROJEKTNI URED: ELKON D.O.O. PULA	GRAĐEVINA : IZGRADNJA RECIKLAŽNOG DVORIŠTA INDUSTRIJSKA	BROJ PROJEKTA : 1856/25-EKK ZAJEDNIČKA OZNAKA : PP-12/24 LIST BR. 21
--------------------------------------------------------------	--------------------------------------------------------------------------	-------------------------------------------------------------------------------------------------

Prije podnošenja zahtjeva za potvrdu glavnog projekta potrebno je ishodovati elektroenergetsku suglasnost s uvjetima priključenja na elektroenergetsku mrežu od HEP ODS d.o.o. Elektroistra Pula, Službe za realizaciju investicijskih projekata – Odjel za pristup mreži (info.dppula@hep.hr ; Oznaka: DP Pristup mreži).

Ova suglasnost vrijedi dvije godine od dana izdavanja i u slučaju isteka ovog roka dužni ste podnijeti novi zahtjev.

Napomena: Postoji mogućnost da preko parcele prolazi zračni vod 110 kV u vlasništvu HOPS-a za koji nismo nadležni. U tom slučaju trebate zatražiti posebne uvjete od: Hrvatski Operator prijenosnog sustava d.o.o., Prijenosno područje Rijeka, Marinčićeva 3, 51 211 Matulji.

S poštovanjem

Pregledala:

 Hana Petercol, dipl.ing.politehn.

Direktor:

 mr.sc. Zvonko Liović dipl.oec

PRILOG: situacije x1

- Ukoliko se građevina ne priključuje na elektroenergetsku mrežu potrebno je bruto arhitektonskog projekt priložiti posebne uvjete građenja, te se očitovati o postupanju pri gradnji objekta. Ako se gradnja priključuje na elektroenergetsku mrežu, na potvrdu dostavljati glavni projekt koji mora sadržavati mapu elektrotehničkog projekta. Obavezni dio za glavni projekt je elektroenergetska suglasnost, te očitovanje o postupanju pri gradnji objekta prema izdanim posebnim uvjetima na lokaciju i uvjeta priključenja.
- Radi bržeg i jednostavnijeg rješavanja predmeta molimo vas da nam projektnu dokumentaciju (arhitektonski projekt, projekt elektroinstalacija, geodetski elaborat) dostavljate u elektronskom obliku (pdf, dwg ili dxf format).

ČLAN HEP GRUPE

• UPRAVA DRUŠTVA • DIREKTOR • NIKOLA ŠULENTIĆ •

• TRGOVAČKI SUD U ZAGREBU MBS 080434230 • MB 1643991 •
 • OIB 46830600751 • UPLAĆEN TEMELJNI KAPITAL 699,436,000,00 HRK •
 • www.hep.hr •

	MJESTO I DATUM IZRADE : PULA, 30.10.2025.	
--	----------------------------------------------	--

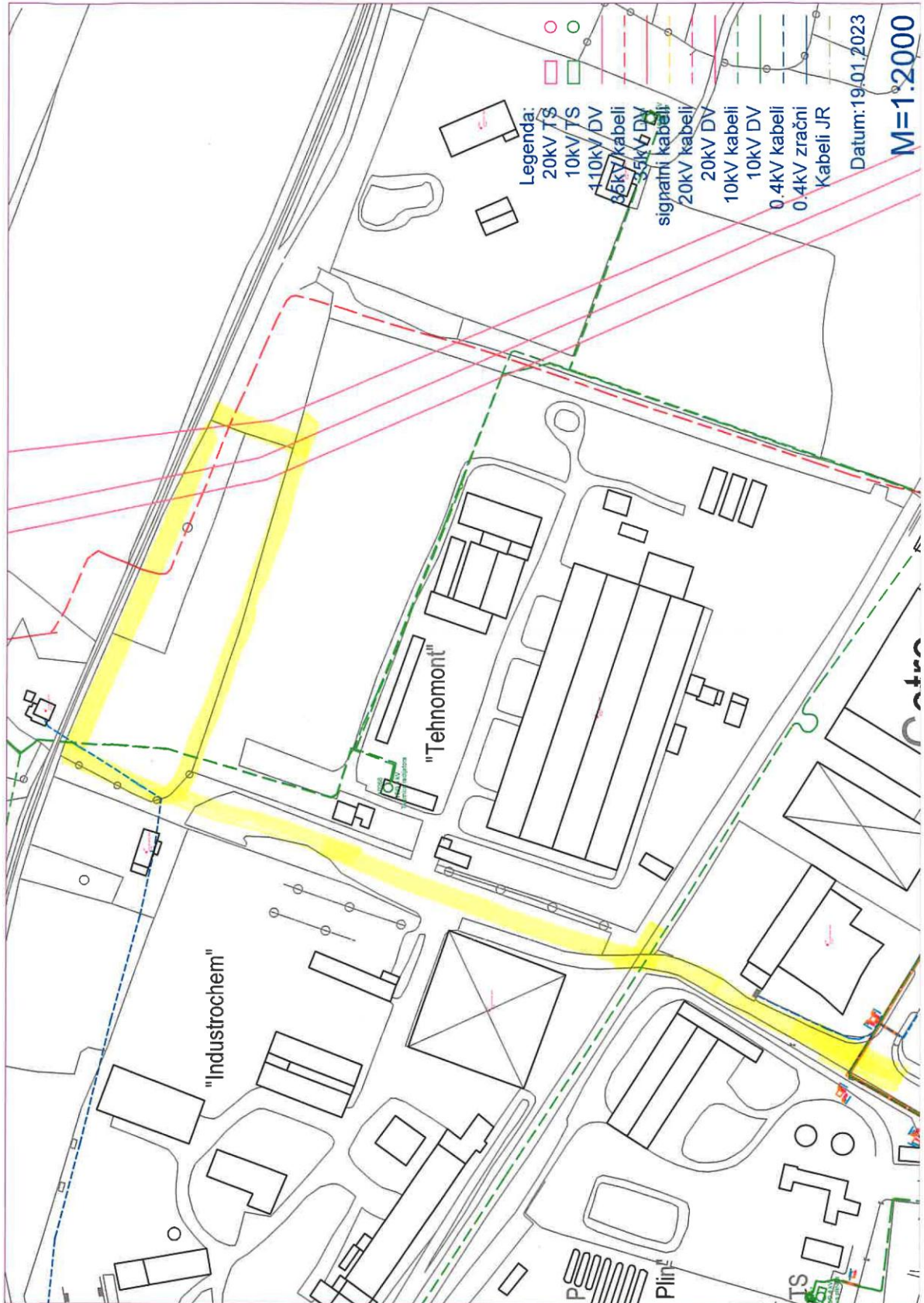

PROJEKTNI URED: ELKON D.O.O. PULA	GRAĐEVINA : IZGRADNJA RECIKLAŽNOG DVORIŠTA INDUSTRIJSKA	BROJ PROJEKTA : 1856/25-EKK ZAJEDNIČKA OZNAKA : PP-12/24 LIST BR. 23
--------------------------------------------------------------	--------------------------------------------------------------------------	-------------------------------------------------------------------------------------------------



Hrvatski operator prijenosnog sustava d.d.
Prijenosno područje Rijeka

Marinčićeva 3, 51211 Matulji, Hrvatska
Telefon: +385 51 710 700
Pošta: 51 211 Matulji

Klasa: 700/23-07/114
Ur. broj: 3-001-002-01/RŠ-23-02
Matulji, 09.02.2023.

ISTARSKA ŽUPANIJA
GRAD PULA
Upravni odjel za prostorno planiranje
i zaštitu okoliša
Odsjek za gradnju

PREDMET: Posebni uvjeti građenja, U-8/23

Na osnovu Vašeg poziva javnopravnim tijelima za utvrđivanje posebnih uvjeta i uvjeta priključenja putem elektroničkog sustava eKonferencija klasa: 350-05/22-28/000587, ur.broj: 2163-7-04-05-0522-23-0018 od 06.02.2023. godine i uvidom u idejno rješenje (projektant: PREMIUM ING d.o.o., Pula, Koparska 39, zajednička oznaka projekta: PP-63/22, projekt broj: PP-63/22-IR, prosinac 2022. godine), investitora: GRAD PULA, Pula, Forum 2, kojim se traže posebni uvjeti građenja za:

- **građenje građevine namijenjena gospodarenju otpadom – reciklažno dvorište**
- **građenje građevine infrastrukturne namjene prometnog sustava (cestovni promet) – prometnica s pratećom infrastrukturom (oborinska odvodnja, javna rasvjeta, vodoopskrbni cjevovod i EKK)**

na k.č. 812/6 i 812/4 k.o. Galižana, k.č. 1579/7, 1585/2, 1585/4, 1627/1, 1627/2, 1631/16, 1631/3 i 1631/7 k.o. Pula, izdajemo Vam

POSEBNE UVJETE

iz naše nadležnosti:

1. Dio navedenih katastarskih čestica nalazi se u zaštitnom koridoru naših visokonaponskih (VN) nadzemnih vodova DV 2x110 kV PLOMIN – ŠIJANA + SVETI VINČENT i PLOMIN - ŠIJANA i DV 110 kV RAŠA - MEDULIN.
2. Izgradnja predmetnih građevina s pratećom infrastrukturom (oborinska odvodnja, vodoopskrba, javna rasvjeta, EKK, itd...) moguća je u neposrednoj blizini VN nadzemnog voda ako su ispunjeni tehnički propisi iz "Pravilnika o tehničkim normativima za izgradnju nadzemnih elektroenergetskih vodova nazivnog napona 1 kV do 400 kV" (Sl. list 65/88, NN RH 55/96 i 24/97), a koji se odnose na sigurnosne visine i udaljenosti, pojačanu izolaciju na stupovima VN nadzemnog voda, te minimalnu dozvoljenu udaljenost objekta od stupa.
3. Uvjeti sigurnosne udaljenosti moraju biti ispunjeni i za stanje otklona vodiča kod punog tlaka vjetra (u bilo kojem pravcu) pri temperaturi +40°C, odnosno pri temperaturi -5°C s normalnim dodatnim opterećenjem bez vjetra.
4. Ukoliko se cjevovodi izvode s metalnim cijevima, cjevovod treba zaštititi od eventualnih utjecaja induciranih napona (prema HRN N.C.O.105 – Tehnički uvjeti zaštite podzemnih metalnih cjevovoda od utjecaja elektroenergetskih postrojenja).

HOPS d.d. Kupska 4, 10 000 Zagreb, Hrvatska
UPRAVA DRUŠTVA • Predsjednik Uprave Igor Ivanković • Članovi: Darko Bellić • Dejan Liović
NADZORNI ODBOR • Predsjednik NO: Kažimir Vrankić

IBAN HR97 2340 0091 1101 7745 1 • Privredna banka Zagreb d.d.
IBAB HR06 2360 0001 1023 8925 7 • Zagrebačka banka d.d.
Trgovački sud u Zagrebu • MBS 080517105 • OIB 13148821633
Temejni kapital u iznosu 4.948.627.300,00 HRK
podijeljen na 49.486.273 redovne dionice, nominalne vrijednosti 100,00 HRK svaka

Telefon: +385 1 4545 111
www.hops.hr



	MJESTO I DATUM IZRADE : PULA, 30.10.2025.	
--	------------------------------------------------------------	--

PROJEKTI URED: ELKON D.O.O. PULA	GRAĐEVINA : IZGRADNJA RECIKLAŽNOG DVORIŠTA INDUSTRIJSKA	BROJ PROJEKTA : 1856/25-EKK ZAJEDNIČKA OZNAKA : PP-12/24 LIST BR. 24
-------------------------------------------------------------	--------------------------------------------------------------------------	-------------------------------------------------------------------------------------------------

2

5. Dokumentacija za potvrdu glavnog projekta treba sadržavati pored tehničkih karakteristika građevine i njen točan položaj (horizontalna i vertikalna projekcija) u odnosu na naš VN nadzemni vod (stupove, vodiče). Takva dokumentacija podliježe našoj reviziji iz naše nadležnosti i potvrdi izdavanjem konačne suglasnosti.
6. Prilikom izvođenja građevinskih radova treba obratiti posebnu pažnju na blizinu VN nadzemnog voda zbog mogućih opasnosti i eventualnih oštećenja. Razmak bilo kojeg dijela teretnog vozila, dizalice ili građevinskog stroja od vodiča pod naponom, mora biti veći od 3,0 m.
7. Prilikom građevinskih iskopa u blizini stupa VN nadzemnog voda potrebno je obratiti pozornost na moguće oštećenje uzemljivača stupa u polumjeru cca 30 m od stupa. Ukoliko dođe do oštećenja uzemljivača stupa, isti je potrebno vratiti u prvobitno stanje.
8. Zabranjeno je sađenje raslinja u koridoru VN nadzemnog voda, čija bi visina mogla ugroziti pogonsku sigurnost voda (svojim približavanjem vodičima).
9. Hrvatski operator prijenosnog sustava d.d. Zagreb, Prijenosno područje Rijeka, ne snosi odgovornost za moguće štetne utjecaje (izloženost elektromagnetskom polju) ili posljedice VN nadzemnog voda na ljude i objekte, a koji bi mogli nastati zbog izgradnje objekata ispod ili u neposrednoj blizini VN nadzemnog voda.

S poštovanjem

Direktor
Prijenosnog područja Rijeka:



Co:
- Odjel za nadzemne i kableske vodove



	MJESTO I DATUM IZRADE : PULA, 30.10.2025.	
--	------------------------------------------------------------	--

PROJEKTI URED: ELKON D.O.O. PULA	GRAĐEVINA : IZGRADNJA RECIKLAŽNOG DVORIŠTA INDUSTRIJSKA	BROJ PROJEKTA : 1856/25-EKK ZAJEDNIČKA OZNAKA : PP-12/24 LIST BR. 25
------------------------------------------------------	-------------------------------------------------------------------	------------------------------------------------------------------------------------------

INVESTITOR : GRAD PULA, FORUM 1, HR - 52100 PULA, OIB 79517841355
GRAĐEVINA : IZGRADNJA RECIKLAŽNOG DVORIŠTA INDUSTRIJSKA
ZAJEDNIČKA OZNAKA : PP-12/24
BROJ PROJEKTA : 1856/25-EKK
RAZINA RAZRADE : IZVEDBENI PROJEKT
STRUKOVNA ODREDNICA : ELEKTROTEHNIČKI PROJEKT – PROJEKT ELEKTRONIČKE KABELSKE KANALIZACIJE

B. TEHNIČKI DIO

	MJESTO I DATUM IZRADE : PULA, 30.10.2025.	
--	----------------------------------------------	--

PROJEKTI URED: ELKON D.O.O. PULA	GRAĐEVINA : IZGRADNJA RECIKLAŽNOG DVORIŠTA INDUSTRIJSKA	BROJ PROJEKTA : 1856/25-EKK ZAJEDNIČKA OZNAKA : PP-12/24 LIST BR. 26
------------------------------------------------------	-------------------------------------------------------------------	------------------------------------------------------------------------------------------

INVESTITOR : GRAD PULA, FORUM 1, HR - 52100 PULA, OIB 79517841355
GRAĐEVINA : IZGRADNJA RECIKLAŽNOG DVORIŠTA INDUSTRIJSKA
ZAJEDNIČKA OZNAKA : PP-12/24
BROJ PROJEKTA : 1856/25-EKK
RAZINA RAZRADE : IZVEDBENI PROJEKT
STRUKOVNA ODREDNICA : ELEKTROTEHNIČKI PROJEKT – PROJEKT ELEKTRONIČKE KABELSKE KANALIZACIJE

1. TEHNIČKI OPIS

	MJESTO I DATUM IZRADE : PULA, 30.10.2025.	
--	----------------------------------------------	--

PROJEKTNI URED: ELKON D.O.O. PULA	GRAĐEVINA : IZGRADNJA RECIKLAŽNOG DVORIŠTA INDUSTRIJSKA	BROJ PROJEKTA : 1856/25-EKK ZAJEDNIČKA OZNAKA : PP-12/24 LIST BR. 27
--------------------------------------------------------------	--------------------------------------------------------------------------	-------------------------------------------------------------------------------------------------

1. TEHNIČKI OPIS

1.1. Projektni zadatak

U području obuhvata zahvata reciklažnog dvorišta Industrijska u Puli potrebno je predvidjeti električnu kabelsku kanalizaciju (EKK) za polaganje kabela za povezivanje objekata unutar dvorišta međusobno i sa glavnim komunikacijskim ormarom preko interne LAN mreže te za spoj ove instalacije sa javnom komunikacijskom mrežom.

Osim ovoga kabelsku kanalizaciju treba predvidjeti i za polaganje drugih instalacija t.zv. slabe struje (sustava videonadzora, kontrole ulaza i sl.) prema zasebnim projektima.

Sukladno tome glavnu trasu EKK treba predvidjeti sa 4 plastične cijevi $\Phi 50$, a odvojke za priključke do pojedinih objekata sa po 2 plastične cijevi $\Phi 50$.

Privođenje priključnog telekomunikacijskog voda (kabela – optičkog ili klasičnog bakrenog) za spoj interne telekomunikacijske instalacije na javnu telekomunikacijsku mrežu nije predmet ovog projektnog zadatka.

Telefonska komunikacija između zaposlenih te prema vanjskim korisnicima vršiti će se preko mobilne telefonije te nema potrebe predviđati instalaciju za fiksnu telefoniju. Svi zaposlenici opskrbljeni su mobilnim telefonskim uređajima.

1.2. Postojeće stanje električne komunikacijske infrastrukture (EKI)

Prema posebnim uvjetima građenja HAKOM-a, odnosno izvaji o položaju instalacija operatora Hrvatskog Telekom d.d. i A1 Hrvatska d.o.o. u području obuhvata zahvata ne postoje njihove **podzemno** i nadzemno položene infrastrukturne komunikacijske instalacije (EKI).

1.3. Električna kabelska kanalizacija (EKK)

Električna kabelska kanalizacija EKK predviđena je za polaganje kabela za komunikacijsko povezivanje objekata unutar reciklažnog dvorišta međusobno i sa glavnim komunikacijskim ormarom oznake **BD** preko interne LAN mreže (instalacije) te za spoj komunikacijskog ormara (**BD**) sa javnom komunikacijskom mrežom jednog od operatora po izboru investitora. Kanalizacija se sastoji od podzemno položenih cijevi i šahtova.

Glavna (uzdužna) trasa EKK predviđena je od ulaznih vratiju u područje reciklažnog dvorišta (od kraja Industrijske ulice) do objekta uredskih prostora, označen kao objekt br. 6. u kojem će biti smješten glavni komunikacijski ormar **BD**. Od ove trase predviđen je jedan krak prema objektu portirnice, označen kao objekt br. 1. u kojoj će biti smještena oprema za videonadzor, kontrolu ulaza preko sustava podiznih rampi i kliznih vratiju i sl.). U odnosu na glavni projekt glavna trasa EKK prema predmetnom izvedbenom projektu nije mijenjana ali je zbog povećanog obima elektroinstalacija tehničke zaštite te osiguranja nužne rezerve broj cijevi povećan za dvije PEHD $\Phi 50$, odnosno ukupno na 6 cijevi PEHD $\Phi 50$.

Najveći dio trasa priključaka za pojedine objekte i uređaje na glavnu trasu kabelske kanalizacije zadržan je prema rješenju iz glavnog projekta uz nužna usklađenja pozicija njihovih završetaka, te su predviđeni i novi priključci do komunikacijskih ormara sustava nadzora i kontrole ulaza KO-1 do KO-4).

Priključci za sustav videonadzora je većim dijelom zadržan prema rješenju iz glavnog projekta ali su neki priključci ukinuti kao nepotrebni a na nekim pozicijama dodati su novi.

Sustavom cijevne kabelske kanalizacije povezana su dva glavna objekta u kojima će se nalaziti odgovarajuća oprema za komunikaciju i nadzor unutar prostora reciklažnog dvorišta (portirnica i ured) čime je omogućeno i naknadno polaganje novih instalacija između njih.

Ovim projektom nije obuhvaćeno polaganje komunikacijskih instalacija (EKI) između pojedinih objekata unutar reciklažnog dvorišta niti opremanje potrebnom opremom (komunikacijski ormar **BD**) već je to obuhvaćeno projektom elektroinstalacija pojedinih objekata prikazanim u mapi 11/12 glavnog projekta.

	MJESTO I DATUM IZRADE : PULA, 30.10.2025.	
--	-----------------------------------------------------	--

PROJEKTNI URED: ELKON D.O.O. PULA	GRAĐEVINA : IZGRADNJA RECIKLAŽNOG DVORIŠTA INDUSTRIJSKA	BROJ PROJEKTA : 1856/25-EKK ZAJEDNIČKA OZNAKA : PP-12/24 LIST BR. 28
--------------------------------------------------------------	-------------------------------------------------------------------	------------------------------------------------------------------------------------------

Glavni komunikacijski ormar sustava za nadzor i kontrolu ulaza označen u ovom projektu kao **KO-0**, planiran u portirnici, nije obuhvaćen predmetnim projektom te je kao takav potpuno odvojen od glavnog komunikacijskog ormara **BD** u objektu ureda. Način njihovog povezivanja (spajanja) definirati će se kroz projekt sustava nadzora i kontrole ulaza. Kabliranje između njih izvesti će se kroz kabelsku kanalizaciju između objekta portirnice i objekta ureda planiranu prema ovom projektu.

Polaganje instalacionih cijevi od komunikacijskih ormara sustava nadzora i kontrole ulaza **KO-1** do **KO-4** do pojedinih elemenata tog sustava (rampe, klizna vrata, elementi nadzora i dr.), kao niti njihovo ožičenje nije predmet ovog projekta te će se izvesti prema odgovarajućem projektu te instalacije.

1.4. Uvjeti za izvođenje EKK

Kod određivanja trase kabelske kanalizacije vođeno je računa o propisanim razmacima od drugih instalacija u maksimalno mogućoj mjeri. U području obuhvata zahvata podzemno su položena dva HEP-ova kabela, jedan SN – 10 kV i jedan VN – 35 kV koji će se premjestiti u za tu svrhu planirane koridore unutar obuhvata zahvata. Položaj koridora je dovoljno udaljen od projektirane EKK (preko 1 m) tako da premještanje SN i VN kabela neće ugroziti planiranu EKK.

Na trasi polaganja kabelske kanalizacije treba iskopati kanal širine 40-50 cm i dubine 60-90 cm prema detaljima za polaganje cijevi **EKK** prikazanim u nacrtom dijelu projekta. Dubine kanala definirane su brojem redova i promjerima cijevi kao i uvjetovanim debljinama sloja betona ili pijeska ispod i iznad cijevi te između redova (po 5 cm) te debljinom nadsloja od vrha najviše cijevi do površine uređenog okoliša. Debljina nadsloja nad završnim redom cijevi na svim dijelovima trase polaganja **izvan kolnih površina (nogostupi i zelene površine)** treba biti 50 cm, a na dijelovima trase polaganja **u kolne površine** treba biti 70 cm.

Na mjestu križanja sa drugim instalacijama dubine kanala za polaganje **EKK** će se po potrebi korigirati na više ili manje ovisno o vertikalnim razmacima koji su uvjetovani za križanja sa pojedinim instalacijama. Gdje to nije moguće postići izvršiti će se korekcija detalja križanja sukladno utvrđenom stanju i mogućnostima izvedbe.

Nakon iskopa dno kanala treba očistiti od većeg i oštrog kamenja. Na dijelovima kabelske kanalizacije koja se polaže u nogostup po dnu kanala treba nasuti sloj pijeska debljine 5 cm kao posteljicu na koju će se položiti predviđene cijevi. Na položene cijevi treba nasuti još jedan sloj pijeska kojim će se cijevi prekriti do debljine 5 cm mjereno od tjemena najviše cijevi u kanalu. Iznad pijeska položiti će se trake za upozorenja. Ostatak kanala do nivoa kamene podloge prometnice treba zatrpati zamjenskim tamponskim materijalom granulacije od 0 do 120 u slojevima po 20 cm uz nabijanje.

Na dionicama trase koje idu u kolniku umjesto betona nasipa se pijesak. Zatrpavanje do vrha kanala vrši se zamjenskim tamponskim materijalom.

Horizontalna udaljenost cijevi **EKK** u dijelu **paralelnog polaganja** sa elektroenergetskim kabelima mora biti najmanje 50 cm od **NN** ili kabela **JR**, odnosno 100 cm od **SN** kabela. Kod **križanja** cijevi **EKK** i niskonaponskih elektroenergetskih kabela cijevi **EKK** treba položiti 30 cm ispod ili iznad kabela, odnosno **SN** i **VN** kabela 50 cm. Kut križanja mora biti veći od 45°.

Kod paralelnog polaganja sa **vodovodnim** cijevima cijevi **EKK** treba položiti na udaljenosti većoj od 100 cm. Na mjestu križanja sa vodovodnim cijevima cijevi **EKK** treba položiti ispod glavnih vodovodnih cijevi 50 cm a ispod priključnih 30 cm.

Kod paralelnog polaganja sa **kanalizacionim cijevima** cijevi **EKK** treba položiti na udaljenosti većoj od 50 cm. Na mjestu križanja sa **kanalizacionim cijevima** cijevi **EKK** treba položiti iznad njih 30 cm.

Kod paralelnog polaganja sa cijevima **plinovoda** tlaka do 0,4 Mpa (4 bara) cijevi **EKK** treba položiti na udaljenosti većoj od 50 cm a križanje sa glavnom trasom izvesti na razmaku 50 cm, odnosno sa kućnim priključim 30 cm, s time da se, ako je izvedivo, EKK polaže iznad plinskih cijevi. Za plinovod tlaka preko 0,4 Mpa (4 bara) udaljenost od cijevi EKK mora biti najmanje 1 m, a križanje treba izvesti na najmanjoj udaljenosti 50 cm. Na pojedinim kraćim djelovima trase kabelske kanalizacije nije moguće u potpunosti poštivati tražene razmake od plinskih cijevi, koje su i sada položene na tim mjestima na razmaku ne većem od cca 30 cm od telefonskog kabela. Tijekom izvedbe radova

	MJESTO I DATUM IZRADE : PULA, 30.10.2025.	
--	----------------------------------------------	--

PROJEKTNI URED: ELKON D.O.O. PULA	GRAĐEVINA : IZGRADNJA RECIKLAŽNOG DVORIŠTA INDUSTRIJSKA	BROJ PROJEKTA : 1856/25-EKK ZAJEDNIČKA OZNAKA : PP-12/24 LIST BR. 29
-------------------------------------------------------	-------------------------------------------------------------------	------------------------------------------------------------------------------------------

ukoliko se utvrdi takva mogućnost cijevi elektroničke kableske kanalizacije će se na kritičnim pozicijama odmaknuti od plinskih koliko god to bude moguće.

Svi zdenci trebaju biti betonski, montažni, tipa **MZ D0** ili **MZ D1** sa ljevano-željeznim poklopcima. U zelenim površinama nosivost poklopaca mora bit 125 kN, a u kolnicima 400 kN, na kojima mora biti natpis "TELEFON" ili sl. U odnosu na glavni projekt ovim projektom se zdenac ispred portirnice Z-5 mijenja sa tipa MZ-D0 na veći MZ-D1, a zdenac Z-2 se pomiče prema sredini trase između zdenaca Z-1 i Z-3.

S obzirom na različit broj cijevi koji ulaze ili izlaze iz zdenaca kod narudžbe treba naručiti uvodne ploče sa odgovarajućim rasporedom, brojem i promjerom rupa za uvod cijevi.

Nakon uvođenja u zdence cijevi ne traba rezati uz rub stijenke već ih treba odrezati tako da u zdencu ostane oko 10 cm cijevi. Time će se spriječiti da se nakon nabijanja i slijeganja terena cijevi izvuku iz stjenki zdenaca.

Sve cijevi glavne uzdužne i poprečne EKK treba u zdencima začepiti odgovarajućim plastičnim čepovima. Priključne cijevi treba dovesti do granice parcela, odnosno zahvata, krajeve im zatvoriti odgovarajućim čepovima te ih precizno geodetski snimiti, a tek potom zatrpati.

1.5. Utjecaj elektroničke kableske kanalizacije na okoliš

Elektronička kableska kanalizacija ne utječe aktivno na okoliš izvan okvira projektom predviđene namjene. Elementi kableske kanalizacije (kableske cijevi i zdenci), kao ni kabeli ne izazivaju zagađenje okoliša zračenjem, onečišćenjem i/ili na koji drugi nedozvoljeni način.

1.6. Utjecaj okoliša na elektroničku kablesku kanalizaciju

Elektronička kableska kanalizacija izložena je utjecajima okoliša. Kompletna kableska kanalizacija položena je u zemlju, a poklopci zdenaca su ugrađeni u ravnini sa okolišem (kolnici, nogostupi, zelene površine).

Dio kableske kanalizacije položene u zemlju (plastične cijevi, betonski zdenci) izloženi su utjecaju vode i vlage. Voda i vlaga ne djeluju na instalacione cijevi niti na beton od kojeg su izrađeni zdenci. Normalna temperatura zemlje na dubini u koju su ukopani (60-80 cm) ne spušta se ispod 0° pa temperatura ne utječe na njihova svojstva.

Metalni poklopci i noseći okviri zdenaca su izloženi djelovanja vlage i vode u dijelu koji se nalazi izvan betona zdenaca, odnosno u razini okoliša. Ovi elementi izrađuju se od ljevanog željeza i tvornički su zaštićeni od utjecaja vlage i vode.

Svi optički ili klasični bakreni kabeli koji će se naknadno uvlačiti u kablesku kanalizaciju imaju vanjski plašt od plastičnih matrijala raznih tipova koji su otporni na utjecaj vode, vlage i niskih temperatura pa kabeli nisu podložni njihovim utjecajima.

Analiza utjecaja okolišana kablesku kanalizaciju može se izvesti putem MICE matrice prikazane u donjoj tablici:

Utjecaj	MICE matrica utjecaja okoliša		
	Mali zahtjevi (uredi)	Srednji zahtjevi	Visoki zahtjevi
Mehanički utjecaj	M ₁	M ₂	M ₃
Prodor stranih čestica (IP - Ingress protection)	I ₁	I ₂	I ₃
Klimatski utjecaji	C ₁	C ₂	C ₃
Elektromagnetski utjecaji	E ₁	E ₂	E ₃

Uvažavajući stvarne utjecaje može se zaključiti da okolina utječe na kablesku kanalizaciju prema vrijednost M₁I₁C₁E₁ te da nema njenih izraženijih utjecaja na načine koji bi zahtijevali posebne uvjete zaštite i/ili ugradnje.

	MJESTO I DATUM IZRADE : PULA, 30.10.2025.	
--	----------------------------------------------	--

PROJEKTNI URED: ELKON D.O.O. PULA	GRAĐEVINA : IZGRADNJA RECIKLAŽNOG DVORIŠTA INDUSTRIJSKA	BROJ PROJEKTA : 1856/25-EKK ZAJEDNIČKA OZNAKA : PP-12/24 LIST BR. 30
-------------------------------------------------------	-------------------------------------------------------------------	------------------------------------------------------------------------------------------

Sva električna oprema i instalacioni materijal trebaju u normalnom pogonu trajno podnositi vanjske utjecaje koji se mogu očekivati na mjestu njihove montaže što znači :

- za temperaturu okoline AA2 i AA4 (od -40°C do +40°C)
- za klimatske uvjete AB2 i AB4 (relativna vlažnost zraka od 5% do 100%)
- za prisustvo vode najmanji zahtjev je AD3 (škropljenje)
- za prisustvo krutih tvari najmanji zahtjev je AE2 (sitni predmeti do 2,5 mm)

1.7. Posebni tehnički uvjeti gospodarenjem otpadom

Tijekom gradnje, odnosno izvedbe EKK ne stvara je opasan otpad (tosičan, radioaktivan, zarazan i na druge načine opasan po okoliš i ljude) te se u tom smislu ne moraju poduzimati posebni postupci zbrinjavanja.

Građevinski otpad koji nastaje tijekom radova mora se zbrinuti sukladno odredbama **Zakona o otpadu** (NN 178/04, 111/06) odvoženjem na za to predviđen gradski deponij.

1.8. Uvjeti za održavanje elektroničke kabelaške kanalizacije

Elektroničku kabelašku kanalizaciju ne treba posebno održavati. U slučaju oštećenja poklopaca zdenaca iste treba zamijeniti. Cijevi kabelaške kanalizacije također ne treba održavati, ali u slučaju mehaničkih oštećenja prilikom izvođenja kopanja za polaganje drugih infrastrukturnih instalacija oštećene dijelove cijevi treba popraviti ili u potpunosti zamijeniti, a upali materijal izvaditi iz cijevi.

1.9. Projektirani vijek građevine

Projektirani vijek kabelaške kanalizacije je praktično neograničen ukoliko se održava na ranije opisani način održavanja.

1.10. Zaštita od buke

Buka koja nastaje tijekom izvedbe radova na izgradnji kabelaške kanalizacije smije prelaziti granice koje definiraju **Zakon o zaštiti od buke** (N.N. 30/09, 55/13, 153/13, 41/16, 114/18) i **Pravilnik o najvišim dopuštenim razinama buke u sredini u kojoj ljudi rade i borave** (N.N. 145/04).

U njenom korišćenju EKK ista ne bi trebala proizvoditi nikakvu buku niti iritirajuće zvukove.

Kao izvori buke tijekom radova mogu se pretpostaviti motorna vozila za dovoz materijala (kami- oni) rovokopači i strojevi za nabijanje zemlje. Korišćenje ručnih alata ne bi trebali proizvoditi jaču buku.

Tijekom izvedbe moraju se provoditi mjere za zaštitu radnika od buke na način kako ga definira **Pravilnik o zaštiti radnika od izloženosti buci na radu** (N.N. 46/08).

1.11. Mjere za sprječavanje nastanka arhitektonskih barijera

Izvedbom **EKK** ne stvaraju se arhitektonske barijere za kretanje invalidnih i drugih osoba.

1.12. Faznost izgradnje

Realizacija cijelog obuhvata zahvata nije podijeljena na faze izgradnje te se svi radovi moraju izvesti odjednom.

LJUBIŠA JVKOVIĆ
dipt.ing.st.
E 671 **OVLAŠTENI INŽENJER**
ELEKTROTEHNIKE

	MJESTO I DATUM IZRADE : PULA, 30.10.2025.	
--	-----------------------------------------------------	--

PROJEKTI URED: ELKON D.O.O. PULA	GRAĐEVINA : IZGRADNJA RECIKLAŽNOG DVORIŠTA INDUSTRIJSKA	BROJ PROJEKTA : 1856/25-EKK ZAJEDNIČKA OZNAKA : PP-12/24 LIST BR. 31
------------------------------------------------------	-------------------------------------------------------------------	-----------------------------------------------------------------------------------

INVESTITOR : GRAD PULA, FORUM 1, HR - 52100 PULA, OIB 79517841355
GRAĐEVINA : IZGRADNJA RECIKLAŽNOG DVORIŠTA INDUSTRIJSKA
ZAJEDNIČKA OZNAKA : PP-12/24
BROJ PROJEKTA : 1856/25-EKK
RAZINA RAZRADE : IZVEDBENI PROJEKT
STRUKOVNA ODREDNICA : ELEKTROTEHNIČKI PROJEKT – PROJEKT ELEKTRONIČKE KABELSKE KANALIZACIJE

2. PROGRAM KONTROLE I OSIGURANJA KAKVOĆE

	MJESTO I DATUM IZRADE : PULA, 30.10.2025.	
--	----------------------------------------------	--

PROJEKTNI URED: ELKON D.O.O. PULA	GRAĐEVINA : IZGRADNJA RECIKLAŽNOG DVORIŠTA INDUSTRIJSKA	BROJ PROJEKTA : 1856/25-EKK ZAJEDNIČKA OZNAKA : PP-12/24 LIST BR. 32
-------------------------------------------------------	-------------------------------------------------------------------	------------------------------------------------------------------------------------------

2. PROGRAM KONTROLE I OSIGURANJA KAKVOĆE

2.1. Uvjeti za obavljanje poslova nadzora i građenja

Temeljem **Zakona o gradnji**, (N.N. 153/13, 20/17, 39/19, 125/19) investitor je dužan osigurati nadzor nad izvođenjem radova obuhvaćenih ovim projektom.

Nadzor nad izvođenjem radova tijekom građenja predmetne građevine (kontrolu radova, kakvoću ugrađenog materijala i dr.) investitor može povjeriti samo osobi registriranoj za tu djelatnost. Odgovorna osoba koja obavlja nadzor mora udovoljavati uvjetima propisanim **Zakonom o poslovima djelatnostima prostornog uređenja i gradnje** (N.N. 78/15, 118/18, 110/19).

Izvođenje elektroinstalaterskih radova na izgradnji predmetne građevine, investitor ili njegov glavni izvođač, može temeljem **Zakona o gradnji** (N.N. 153/13, 20/17, 39/19, 125/19) povjeriti samo osobi koja ispunjava uvjete za obavljanje djelatnosti građenja prema posebnom zakonu, odnosno **Zakona o poslovima djelatnostima prostornog uređenja i gradnje** (N.N. 78/15, 118/18, 110/19)

Tvrtka koja obavlja izvođenje radova mora udovoljavati uvjetima propisanim **Zakonom o poslovima djelatnostima prostornog uređenja i gradnje** (N.N. 78/15, 118/18, 110/19).

Glavni izvođač ili osoba koja je ugovorila izvođenje elektroinstalacija neposredno sa investitorom dužna je, prije početka radova, prema **Zakonu o gradnji** (N.N. 153/13, 20/17, 39/19, 125/19) imenovati odgovornu osobu za izvođenje elektroradova i to imenovanje dostaviti na gradilište.

Odgovorna osoba za vođenje elektroinstalacijskih radova mora udovoljavati uvjetima propisanim **Zakonom o poslovima djelatnostima prostornog uređenja i gradnje** (N.N. 78/15, 118/18, 110/19).

2.2. Građevinski dnevnik

Tijekom cijelog vremena izvođenja radova izvođač radova mora voditi građevinski dnevnik u skladu sa **Pravilnikom o načinu provedbe stručnog nadzora građenja, uvjetima i načinu vođenja građevinskog dnevnika te o sadržaju završnog izvješća nadzornog inženjera** (N.N. 131/2021). Sve primjedbe i zapažanja u pogledu odstupanja od kakvoće ugrađenog materijala i/ili sigurnosti instalacija izvođač mora obavezno evidentirati u građevinski dnevnik.

Sve primjedbe i zapažanja u pogledu odstupanja od kakvoće ugrađenog materijala i/ili sigurnosti instalacija izvođač mora obavezno evidentirati u građevinski dnevnik te sa njima odmah upoznati nadzornog inženjera.

2.3. Izvođenje radova

Izvođač radove mora izvoditi po predmetnom projektu i u skladu odredbama **Pravilnika o tehničkim uvjetima za kabelsku kanalizaciju** (N.N. 139/2023).

Eventualne dopune i izmjene u odnosu na glavni, odnosno izvedbeni projekt, ovisno o veličini, obimu i značaju promjene mora odobriti projektant i/ili nadzorni inženjer.

2.4. Kontrole tijekom i po završetku radova

Za osiguranje kvalitete izvedenih radova odgovoran je izvođač.

Tijekom radova izvođač mora kontrolirati prohodnost cijevi, odnosno da se cijevi EKK nisu napunile zemljom iz iskopa ili drugim materijalom, da cijevi nisu nagnječene i da su spojna mjesta između cijevi dobro zabrtvljena.

Za sav materijal koji bude nabavljao, prije ugradbe, izvođač mora nadzornom inženjeru predočiti odgovarajuću Izjavu o sukladnosti. Ne smiju se ugrađivati oštećeni i defektni materijali, odnosno neispravna oprema.

Po završetku polaganja cijevi potrebno je **ispitati** njihovu prohodnost te, ukoliko su potpuno prohodne, treba njihove krajeve zatvoriti odgovarajućim čepovima. Prohodnost se ispituje u skladu sa odredbama **Pravilnika o tehničkim uvjetima za kabelsku kanalizaciju** (N.N. 139/2023).

	MJESTO I DATUM IZRADE : PULA, 30.10.2025.	
--	----------------------------------------------	--

PROJEKTI URED: ELKON D.O.O. PULA	GRAĐEVINA : IZGRADNJA RECIKLAŽNOG DVORIŠTA INDUSTRIJSKA	BROJ PROJEKTA : 1856/25-EKK ZAJEDNIČKA OZNAKA : PP-12/24 LIST BR. 33
-------------------------------------------------------------	-------------------------------------------------------------------	------------------------------------------------------------------------------------------

Ako ugovorom o izvođenju i troškovnikom radova nije određeno drugačije, nivo kvalitete predviđene opreme definiran je odgovarajućim odredbama “Zakona o obveznim odnosima”, odnosno podrazumijeva se srednja kvaliteta.

2.5. Tehnički pregled

Na tehničkom pregledu izvođač elektroinstalacija mora predložiti slijedeće dokumente :

- Izvod iz sudskog registra iz kojeg je vidljiva registracija djelatnosti izvođača
- Ugovor o izvođenju radova sa investitorom ili glavnim izvođačem radova
- Imenovanje odgovorne osobe za izvođenje radova
- Pisanu izjavu o izvedenim radovima prema “**Pravilniku o sadržaju pisane izjave izvođača o izvedenim radovima i uvjetima održavanja građevine**” N.N. 43/14.
- Ovjeren građevinski dnevnik
- Izvješće o prohodnosti cijevi kableske kanalizacije sukladno čl. 12. st. 9. **Pravilnika o tehničkim uvjetima za kablesku kanalizaciju** (N.N. 139/2023).
- Projekt izvedenog stanja ukoliko se odstupilo od glavnog projekta te ukoliko je to ugovoreno troškovnikom

2.6. Popis glavnih propisa i normi

- Zakonom o elektroničkim komunikacijama (N.N. 76/2022)
- Pravilnikom o načinu i uvjetima određivanja zone elektroničke komunikacijske infrastrukture i povezane opreme, zaštitne zone i radiskog koridora te obveze investitora radova ili građevine (NN br. 75/13)
- Pravilnikom o tehničkim uvjetima za kablesku kanalizaciju (N.N. 139/2023)

 LJUBIŠA IVKOVIĆ
 elgt.ing.ri.
 E 671 OVLAŠTENI INŽENJER
 ELEKTROTEHNIKE

	MJESTO I DATUM IZRADE : PULA, 30.10.2025.	
--	----------------------------------------------	--

PROJEKTI URED: ELKON D.O.O. PULA	GRAĐEVINA : IZGRADNJA RECIKLAŽNOG DVORIŠTA INDUSTRIJSKA	BROJ PROJEKTA : 1856/25-EKK ZAJEDNIČKA OZNAKA : PP-12/24 LIST BR. 34
------------------------------------------------------	-------------------------------------------------------------------	------------------------------------------------------------------------------------------

INVESTITOR : GRAD PULA, FORUM 1, HR - 52100 PULA, OIB 79517841355
GRAĐEVINA : IZGRADNJA RECIKLAŽNOG DVORIŠTA INDUSTRIJSKA
ZAJEDNIČKA OZNAKA : PP-12/24
BROJ PROJEKTA : 1856/25-EKK
RAZINA RAZRADE : IZVEDBENI PROJEKT
STRUKOVNA ODREDNICA : ELEKTROTEHNIČKI PROJEKT – PROJEKT ELEKTRONIČKE KABELSKE KANALIZACIJE

3. MJERE ZAŠTITE OD POŽARA

	MJESTO I DATUM IZRADE : PULA, 30.10.2025.	
--	----------------------------------------------	--

PROJEKTI URED: ELKON D.O.O. PULA	GRAĐEVINA : IZGRADNJA RECIKLAŽNOG DVORIŠTA INDUSTRIJSKA	BROJ PROJEKTA : 1856/25-EKK ZAJEDNIČKA OZNAKA : PP-12/24 LIST BR. 35
------------------------------------------------------	-------------------------------------------------------------------	------------------------------------------------------------------------------------------

3. MJERE ZAŠTITE OD POŽARA

3.1. Spisak primjenjenih propisa

1. Zakon o zaštiti od požara (N.N. br. 92/10)
2. Zakona o gradnji (N.N. 153/13, 20/17, 39/19, 125/19)

3.2. Tehnička rješenja zaštite od požara

Zaštita od požara predviđena je izborom i ugradnjom materijala koji ne gore ili ne podržavaju gorenje.

Osim toga, sve instalacije obuhvaćene ovim projektom izvode kao podzemne pa nema mogućnosti nastajanja požara radi nedostatka kisika.

LJUBIŠA IVKOVIĆ
dipl.ing.el.
E 671 OVLAŠTENI INŽENJER
ELEKTROTEHNIKE

	MJESTO I DATUM IZRADE : PULA, 30.10.2025.	
--	----------------------------------------------	--

PROJEKTI URED: ELKON D.O.O. PULA	GRAĐEVINA : IZGRADNJA RECIKLAŽNOG DVORIŠTA INDUSTRIJSKA	BROJ PROJEKTA : 1856/25-EKK ZAJEDNIČKA OZNAKA : PP-12/24 LIST BR. 36
------------------------------------------------------	-------------------------------------------------------------------	------------------------------------------------------------------------------------------

INVESTITOR : GRAD PULA, FORUM 1, HR - 52100 PULA, OIB 79517841355
GRAĐEVINA : IZGRADNJA RECIKLAŽNOG DVORIŠTA INDUSTRIJSKA
ZAJEDNIČKA OZNAKA : PP-12/24
BROJ PROJEKTA : 1856/25-EKK
RAZINA RAZRADE : IZVEDBENI PROJEKT
STRUKOVNA ODREDNICA : ELEKTROTEHNIČKI PROJEKT – PROJEKT ELEKTRONIČKE KABELSKE KANALIZACIJE

4. MJERE ZAŠTITE NA RADU

	MJESTO I DATUM IZRADE : PULA, 30.10.2025.	
--	----------------------------------------------	--

PROJEKTI URED: ELKON D.O.O. PULA	GRAĐEVINA : IZGRADNJA RECIKLAŽNOG DVORIŠTA INDUSTRIJSKA	BROJ PROJEKTA : 1856/25-EKK ZAJEDNIČKA OZNAKA : PP-12/24 LIST BR. 37
-------------------------------------------------------------	-------------------------------------------------------------------	------------------------------------------------------------------------------------------

4. MJERE ZAŠTITE NA RADU

4.1. Spisak primjenjenih propisa

1. Zakon o preuzimanju zakona..., (N.N. 53/91)
2. Zakon o normizaciji (N.N. 55/96, 163/03)
3. Zakon o zaštiti na radu, (N.N. 71/14, 118/14, 154/14, 94/18, 96/18)
4. Zakona o gradnji, (N.N. 153/13, 20/17, 39/19, 125/19)
5. Pravilnik o sigurnosti i zdravlju pri radu s električnom energijom (NN 88/12)
6. Pravilnika o osiguranju pristupačnosti građevina osobama sa invaliditetom i smanjenom pokretljivosti (N.N. 78/13)

4.2. Prikaz tehničkih rješenja i primjenjenih mjera zaštite na radu

1. **ZAŠTITU PRILIKOM IZVOĐENJA RADOVA** te kasnije tijekom održavanja **moraju provoditi** izvođači, odnosno serviseri i drugo osoblje, koje će rukovati instalacijom i opremom, prema odredbama iz **Pravilnika o sigurnosti i zdravlju pri radu s električnom energijom** (NN 88/12), te drugim važećim propisima iz područja zaštite na radu, čime će se stvoriti uvjeti za siguran rad.
2. **ZAŠTITU OD BUKE** koja nastaje tijekom izvedbe radova izvođači moraju provoditi na način kako je definira **Pravilnik o zaštiti radnika od izloženosti buci na radu** (NN 46/08) te **Pravilnik o najvišim dopuštenim razinama buke u sredini u kojoj ljudi rade i borave** (NN 145/04).

 LJUBIŠA IVKOVIĆ
 dipt.ing.st.
 E 671 OVLAŠTENI INŽENJER
 ELEKTROTEHNIKE

	MJESTO I DATUM IZRADE : PULA, 30.10.2025.	
--	----------------------------------------------	--

PROJEKTI URED: ELKON D.O.O. PULA	GRAĐEVINA : IZGRADNJA RECIKLAŽNOG DVORIŠTA INDUSTRIJSKA	BROJ PROJEKTA : 1856/25-EKK ZAJEDNIČKA OZNAKA : PP-12/24 LIST BR. 38
------------------------------------------------------	-------------------------------------------------------------------	------------------------------------------------------------------------------------------

INVESTITOR : GRAD PULA, FORUM 1, HR - 52100 PULA, OIB 79517841355
GRAĐEVINA : IZGRADNJA RECIKLAŽNOG DVORIŠTA INDUSTRIJSKA
ZAJEDNIČKA OZNAKA : PP-12/24
BROJ PROJEKTA : 1856/25-EKK
RAZINA RAZRADE : IZVEDBENI PROJEKT
STRUKOVNA ODREDNICA : ELEKTROTEHNIČKI PROJEKT – PROJEKT ELEKTRONIČKE KABELSKJE KANALIZACIJE

5. GRAFIČKI PRIKAZI

LJUBIŠA IVKOVIĆ
dipt.ing.gi.
E 671 OVLAŠTENI INŽENJER
ELEKTROTEHNIKE

	MJESTO I DATUM IZRADE : PULA, 30.10.2025.	
--	----------------------------------------------	--

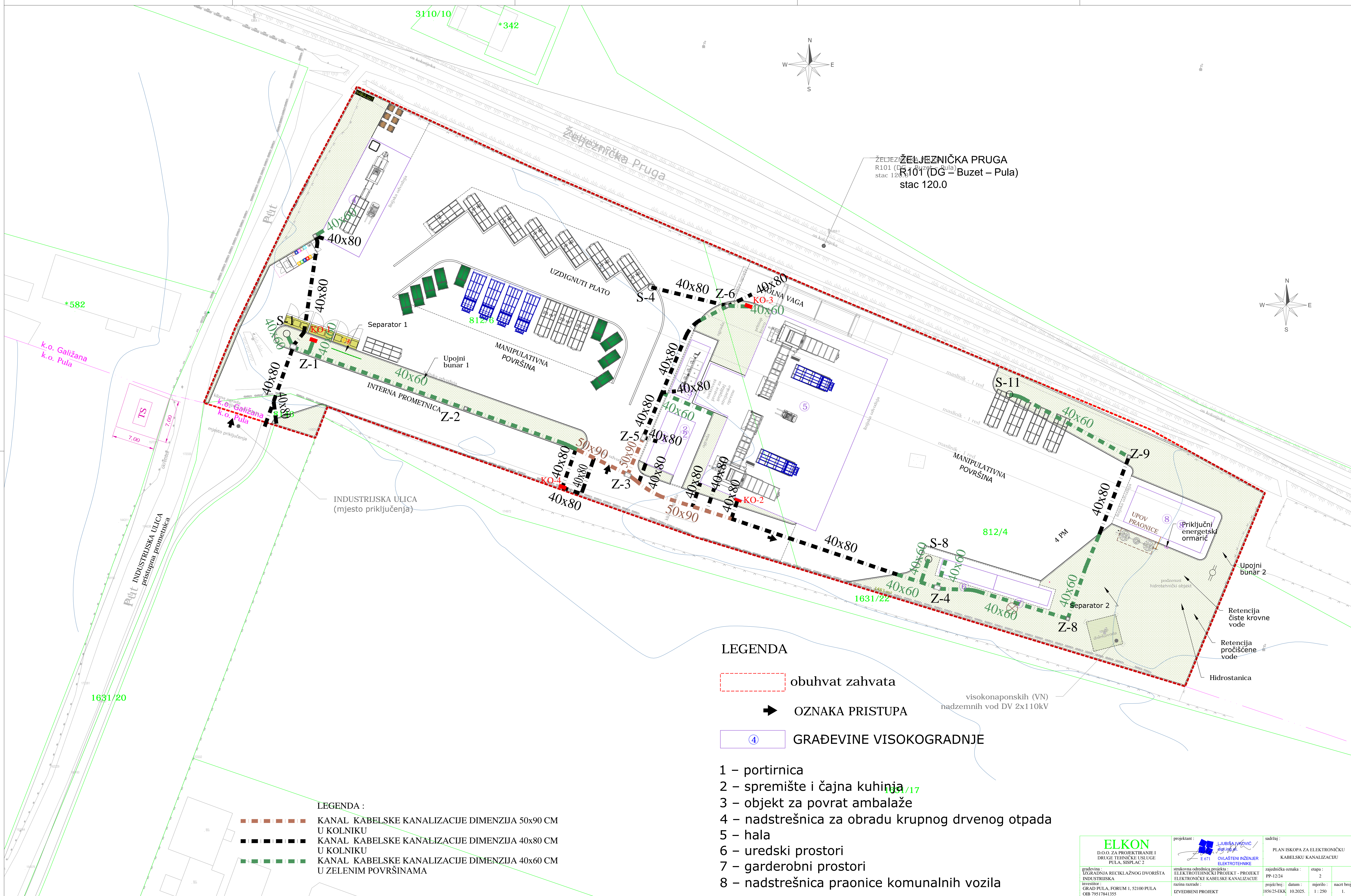

LEGENDA

- obuhvat zahvata
- ➔ OZNAKA PRISTUPA
- 4 GRAĐEVINE VISOKOGRADNJE

- 1 – portirnica
- 2 – spremište i čajna kuhinja
- 3 – objekt za povrat ambalaže
- 4 – nadstrešnica za obradu krupnog drvenog otpada
- 5 – hala
- 6 – uredski prostori
- 7 – garderobni prostori
- 8 – nadstrešnica praonice komunalnih vozila

- LEGENDA :**
- KANAL KABELSKE KANALIZACIJE DIMENZIJA 50x90 CM U KOLNIKU
 - KANAL KABELSKE KANALIZACIJE DIMENZIJA 40x80 CM U KOLNIKU
 - KANAL KABELSKE KANALIZACIJE DIMENZIJA 40x60 CM U ZELENIM POVRŠINAMA

ELKON D.O.O. ZA PROJEKTIRANJE I DRUGE TEHNIČKE USLUGE PULA, SISPLAC 2	projektant : Ljubiša Janković E 671 Ovlašten inženjer ELEKTROTEHNIKE	sadržaj : PLAN ISKOPA ZA ELEKTRONIČKU KABELSKU KANALIZACIJU
	gradovinska : IZGRADNJA REKLAŽNOG DVORIŠTA INDUSTRIJSKA investitor : GRAD PULA, FORUM 1, 52100 PULA OIB 79517841355	strukovna odobrenica projekta : ELEKTROTEHNIČKI PROJEKT - PROJEKT ELEKTRONIČKE KABELSKE KANALIZACIJE razina razrade : IZVEDBENI PROJEKT
		etapa : 2 mjerilo : 1 : 250 nacrt broj : 1.

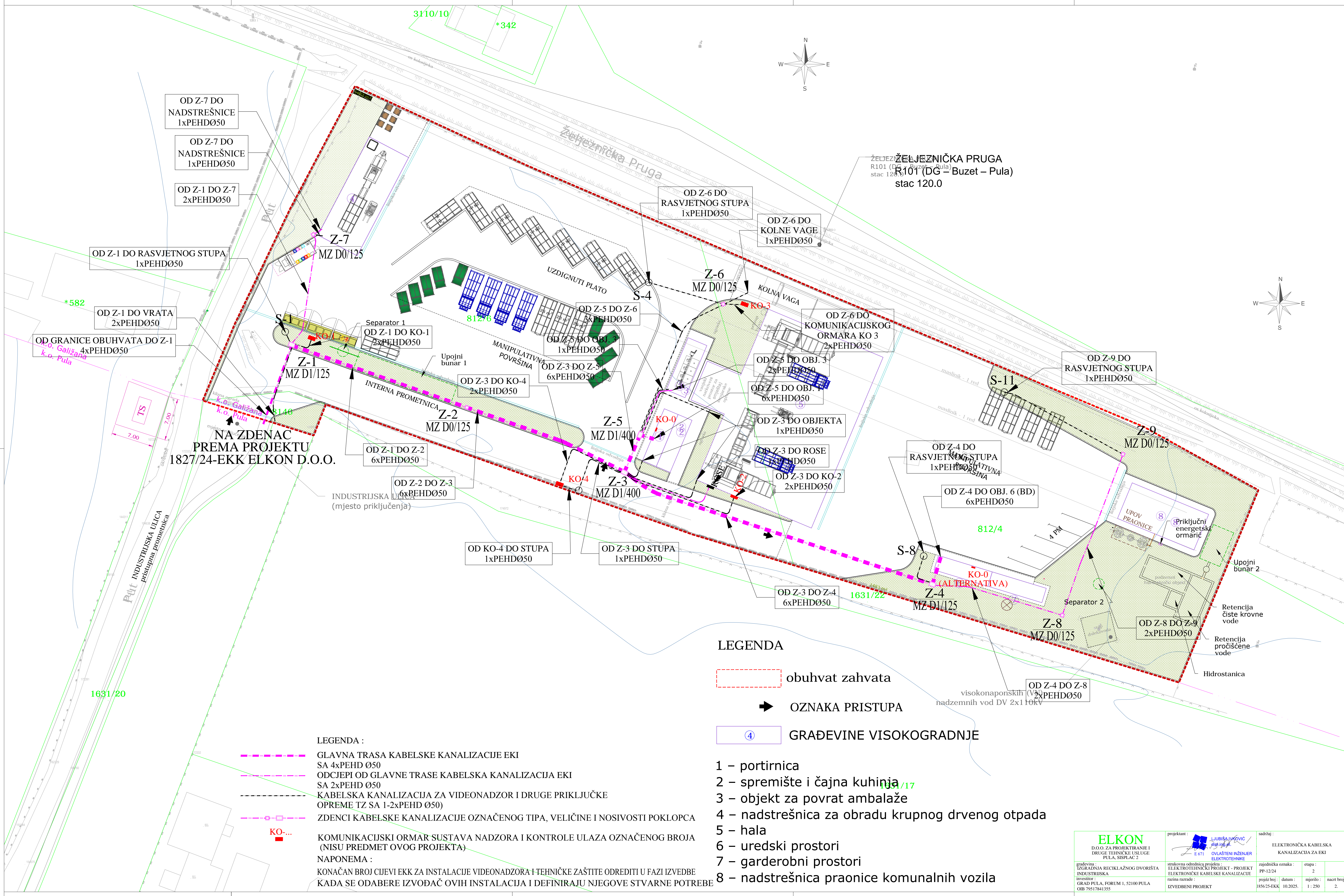

**NA ZDENAC
PREMA PROJEKTU
1827/24-EKK ELKON D.O.O.**

LEGENDA

- obuhvat zahvata
- ➔ OZNAKA PRISTUPA
- 4 GRAĐEVINE VISOKOGRADNJE

- LEGENDA :**
- GLAVNA TRASA KABELSKE KANALIZACIJE EKI
SA 4xPEHD Ø50
 - ODCJEPI OD GLAVNE TRASE KABELSKA KANALIZACIJA EKI
SA 2xPEHD Ø50
 - KABELSKA KANALIZACIJA ZA VIDEONADZOR I DRUGE PRIKLJUČKE
OPREME TZ SA 1-2xPEHD Ø50)
 - ZDENCI KABELSKE KANALIZACIJE OZNAČENOG TIPA, VELIČINE I NOSIVOSTI POKLOPCA
 - KO-... KOMUNIKACIJSKI ORMAR SUSTAVA NADZORA I KONTROLE ULAZA OZNAČENOG BROJA
(NISU PREDMET OVOG PROJEKTA)
 - NAPONEMA :**
KONAČAN BROJ CIJEVI EKK ZA INSTALACIJE VIDEONADZORA I TEHNIČKE ZAŠTITE ODREDITI U FAZI IZVEDBE
KADA SE ODABERE IZVOĐAČ OVIH INSTALACIJA I DEFINIRAJU NJEGOVE STVARNE POTREBE

- 1 – portirnica
- 2 – spremište i čajna kuhinja
- 3 – objekt za povrat ambalaže
- 4 – nadstrešnica za obradu krupnog drvenog otpada
- 5 – hala
- 6 – uredski prostori
- 7 – garderobni prostori
- 8 – nadstrešnica praonice komunalnih vozila

ELKON D.O.O. ZA PROJEKTIRANJE I DRUGE TEHNIČKE USLUGE PULA, SISPLAC 2		projekant : LIUBIŠA JAKOVIĆ E 671 Ovlašten inženjer ELEKTROTEHNIKE	sadržaj : ELEKTRONIČKA KABELSKA KANALIZACIJA ZA EKI
gradovna : IZGRADNJA REKLAŽNOG DVORIŠTA INDUSTRIJSKA	strukovna odobrenica projekta : ELEKTROTEHNIČKI PROJEKT - PROJEKT ELEKTRONIČKE KABELSKE KANALIZACIJE	zajednička oznaka : PP-12/24	etapa : 2
investitor : GRAD PULA, FORUM 1, 52100 PULA OIB 79517841355	razina razrade : IZVEDBENI PROJEKT	datum : 10.2025.	mjerilo : 1 : 250
		projekt broj : 1856/25-EKK	list broj : 2

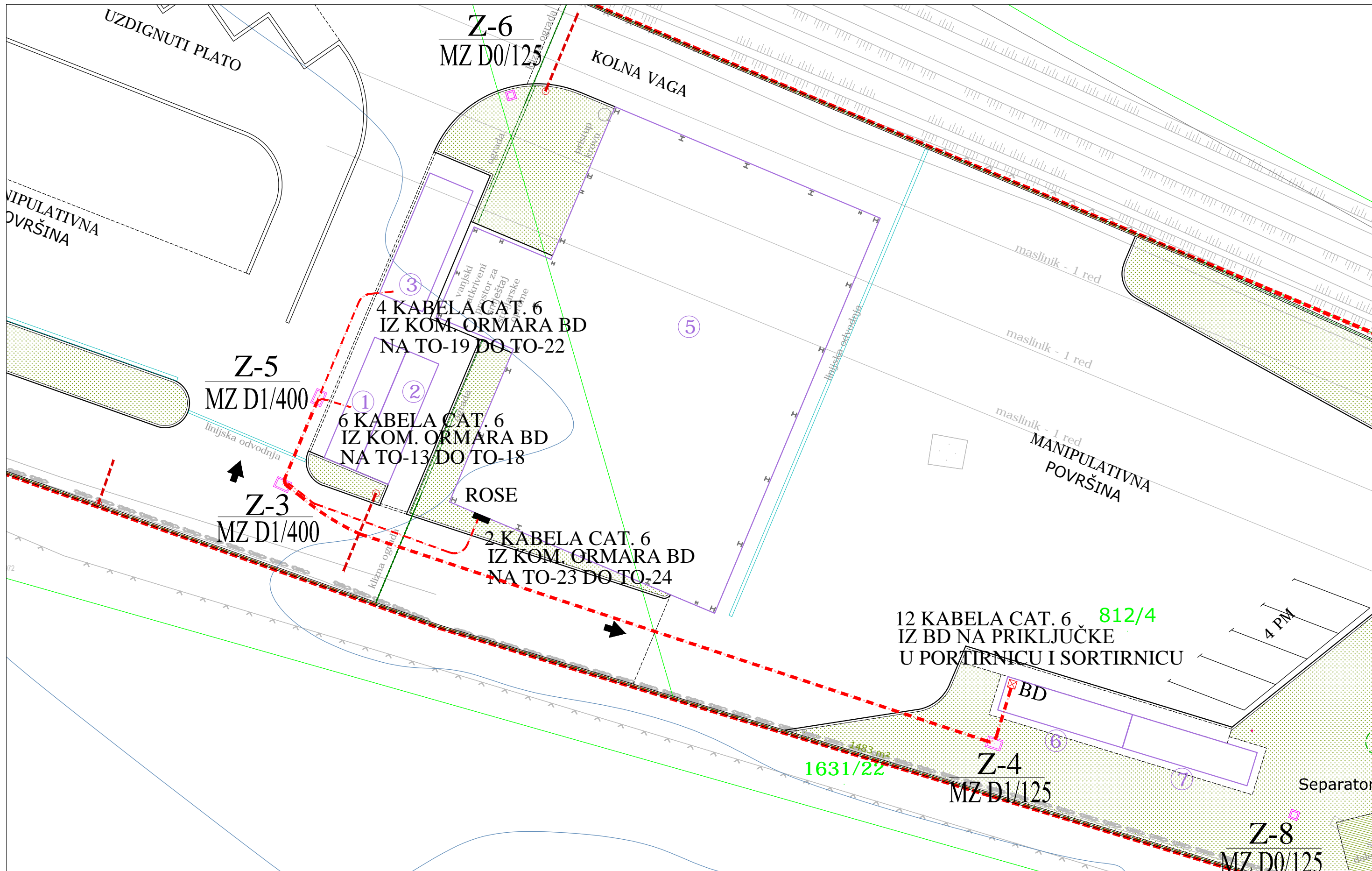

KABLIRANJE LAN INSTALACIJE SE IZVODI KABELOM TIPA :
FTP KATEGORIJE 6, s LSOH IZOLACIJOM, 4x2x0,55 R&M

<p>ELKON D.O.O. ZA PROJEKTIRANJE I DRUGE TEHNIČKE USLUGE PULA, SISPLAC 2</p>	<p>projektant : E 671 LJUBIŠA IVKOVIĆ dipl.ing.el. OVLAŠTENI INŽENJER ELEKTROTEHNIKE</p>	<p>sadržaj : LAN INSTALACIJA</p>		
	<p>strukovna odrednica projekta : ELEKTROTEHNIČKI PROJEKT - PROJEKT ELEKTRONIČKE KABELSKE KANALIZACIJE</p>	<p>zajednička oznaka : PP-12/24</p>	<p>etapa : 2</p>	<p>nacrtni broj : 3.</p>
<p>gradjevina : IZGRADNJA RECIKLAŽNOG DVORIŠTA INDUSTRIJSKA</p>	<p>razina razrade : IZVEDBENI PROJEKT</p>	<p>projekt broj : 1856/25-EKK</p>	<p>datum : 10.2025.</p>	<p>mjerilo : 1 : 250</p>
<p>investitor : GRAD PULA, FORUM 1, 52100 PULA OIB 79517841355</p>				

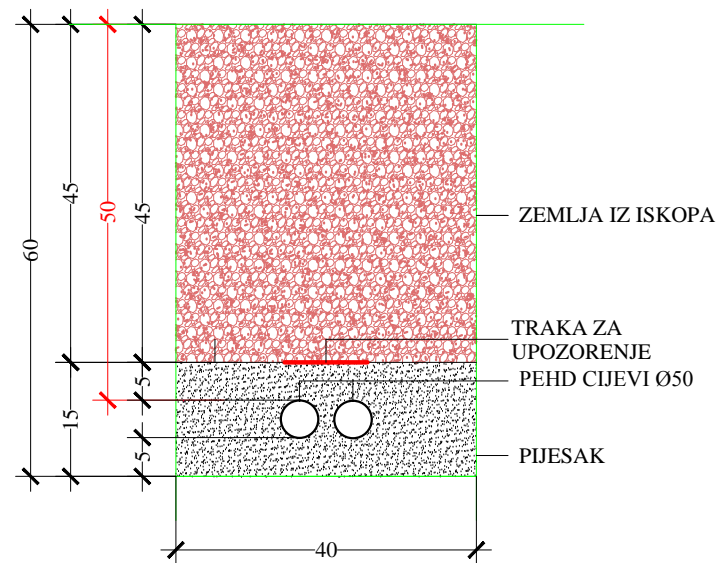

DETALJ POLAGANJA 2 CIJEVI PEHD Ø50
U ZELENE POVRŠINE

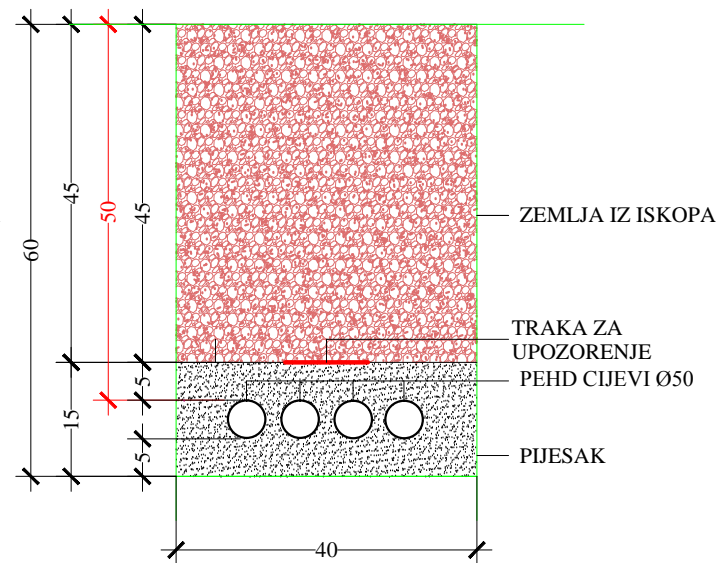

DETALJ POLAGANJA DO 4 CIJEVI PEHD Ø50
U ZELENE POVRŠINE

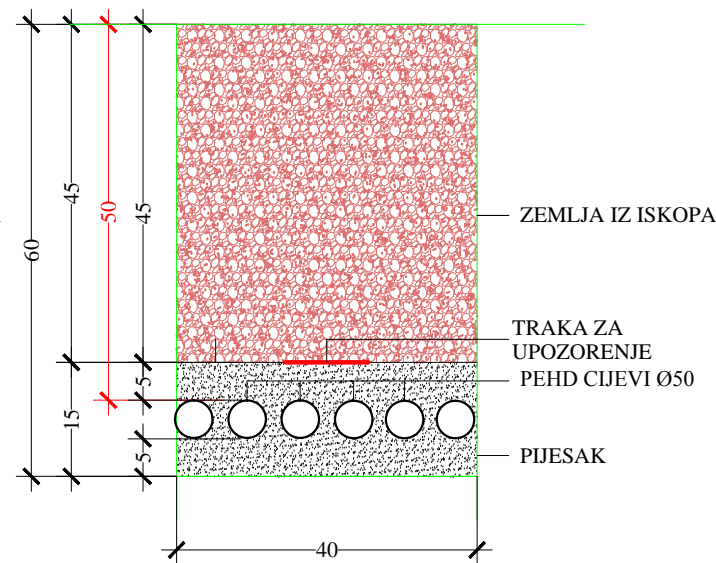

DETALJ POLAGANJA DO 6 CIJEVI PEHD Ø50
U ZELENE POVRŠINE

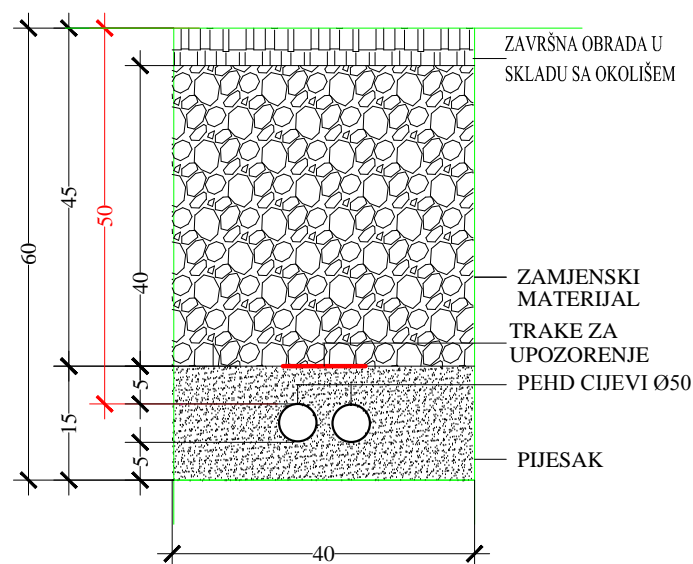

DETALJ POLAGANJA 2 CIJEVI PEHD Ø50
U NOGOSTUP

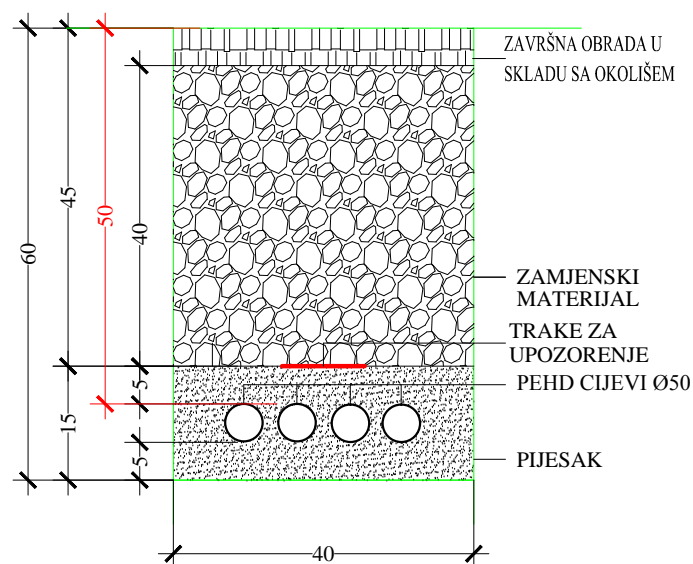

DETALJ POLAGANJA 4 CIJEVI PEHD Ø50
U NOGOSTUP

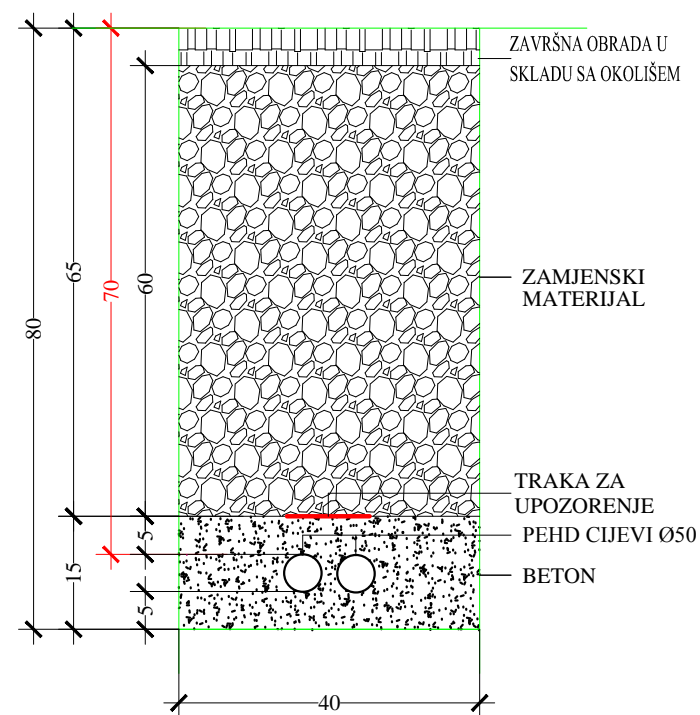

DETALJ POLAGANJA 2 CIJEVI PEHD Ø50
U KOLNIK

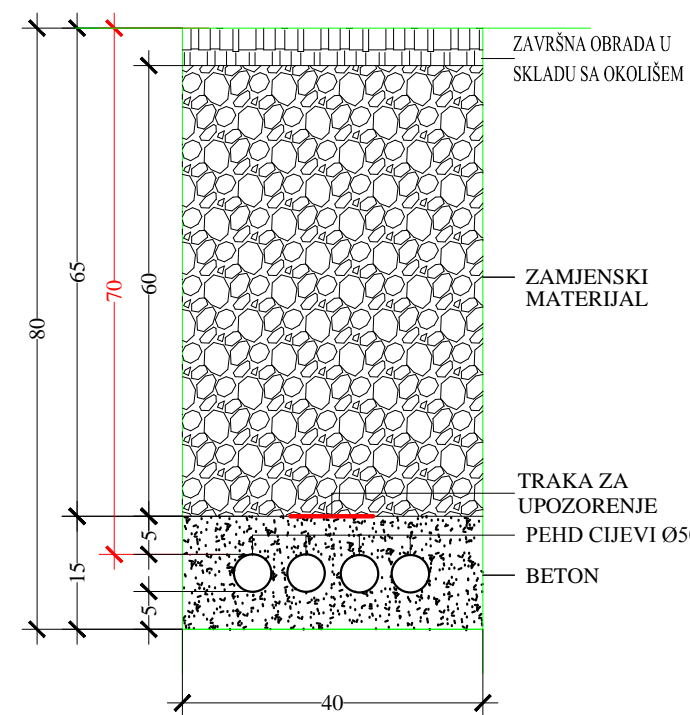

DETALJ POLAGANJA DO 4 CIJEVI PEHD Ø50
U KOLNIK

ELKON

D.O.O. ZA PROJEKTIRANJE I
DRUGE TEHNIČKE USLUGE
PULA, SISPLAC 2

projektant :

LJUBIŠA IVKOVIĆ
dipl.ing.el.
E 671 **OVLAŠTENI INŽENJER**
ELEKTROTEHNIKE

sadržaj :

TIPIČNI DETALJI POLAGANJA CIJEVI
ELEKTRONIČKE KABELSKE KANALIZACIJE EKK

gradovina :
IZGRADNJA RECIKLAŽNOG DVORIŠTA
INDUSTRIJSKA

investitor :
GRAD PULA, FORUM 1, 52100 PULA
OIB 79517841355

strukovna odrednica projekta :
ELEKTROTEHNIČKI PROJEKT - PROJEKT
ELEKTRONIČKE KABELSKE KANALIZACIJE

razina razrade :
GLAVNI PROJEKT

zajednička oznaka :
PP-12/24

projekt broj :
1812/24-EKK

etapa :
2

datum :
11.2024.

mjerilo :
1 : 10

nacrt broj :
3.

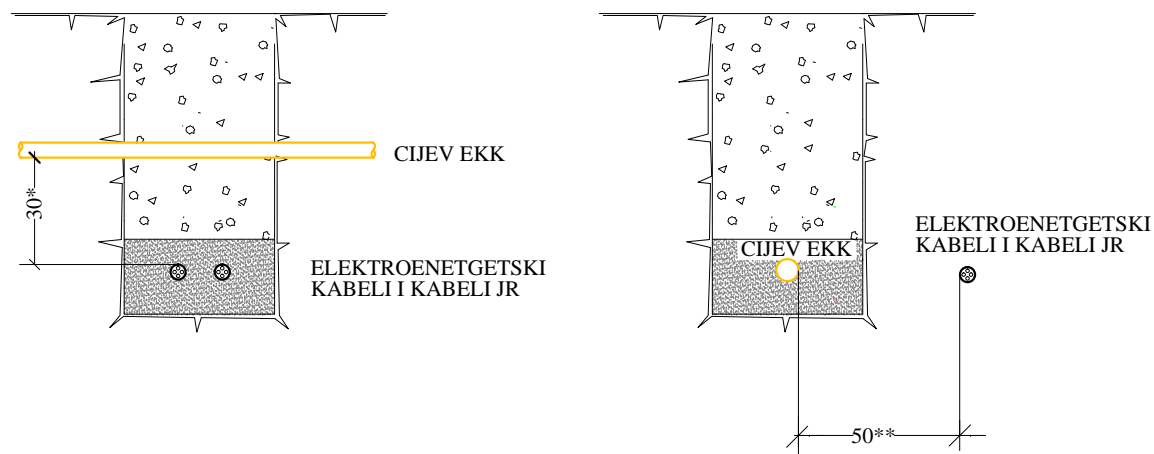

30* - ZA KABELE NAPONA DO 10 KV RAZMAK JE 50 CM
 50** - ZA KABELE NAPONA 10 KV- 35 KV RAZMAK JE 100 CM

DETALJ KRIŽANJA I PARALELNOG POLAGANJA EKK SA ELEKTROENERGETSKIM KABELIMA

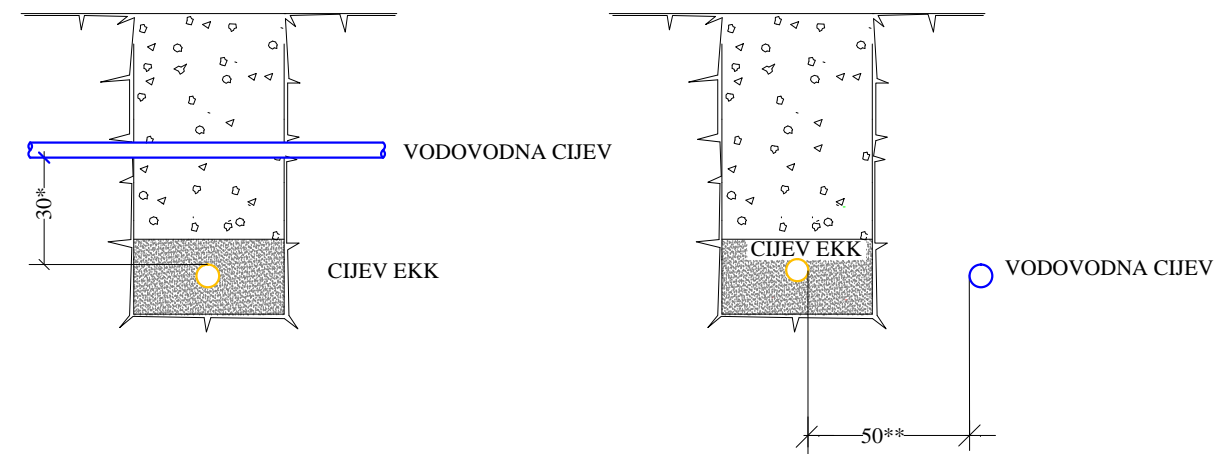

30* - ZA MAGISTRALNI VODOVOD VERTIKALNI RAZMAK JE 50 CM
 50** - ZA MAGISTRALNI VODOVOD PARALELNI RAZMAK JE 100 CM

DETALJ KRIŽANJA I PARALELNOG POLAGANJA EKK SA VODOVODNIM CIJEVIMA

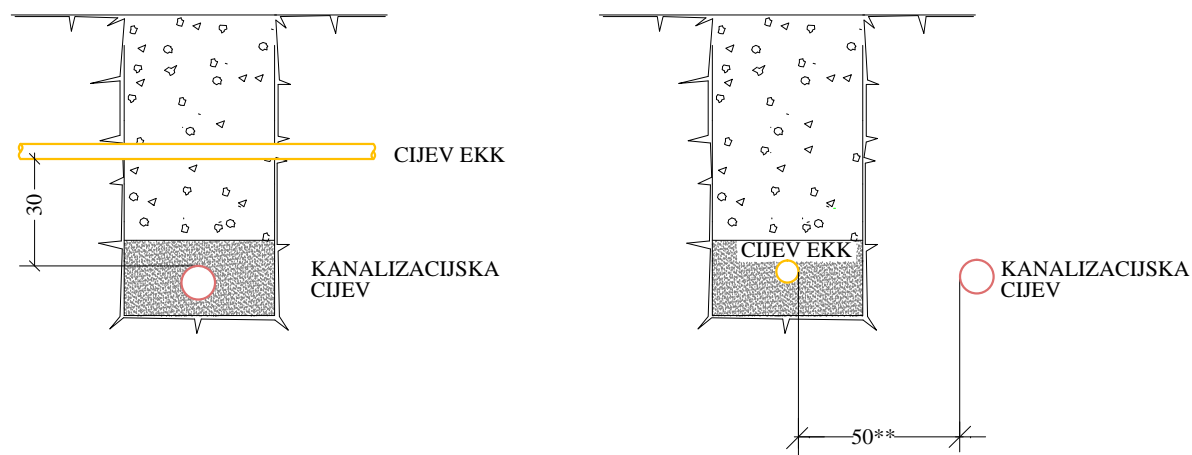

50** - ZA KANALIZACIJSKE CIJEVI PREKO Ø 600 PARALELNI RAZMAK JE 150 CM

DETALJ KRIŽANJA I PARALELNOG POLAGANJA EKK SA KANALIZACIONIM CIJEVIMA

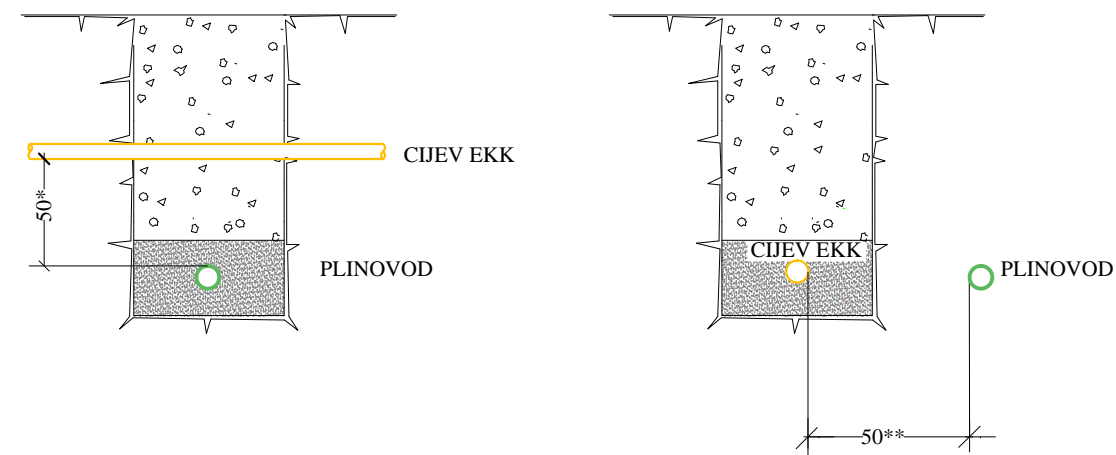

50* - ZA KUĆNE PLINSKE PRIKLJUČKE VERTIKALNI RAZMAK JE 30 CM
 50** - ZA PLINSKE CIJEVI TLAKA PREKO 4 BARA PARALELNI RAZMAK JE 100 CM

DETALJ KRIŽANJA I PARALELNOG POLAGANJA EKK SA PLINSKIM CIJEVIMA

ELKON

D.O.O. ZA PROJEKTIRANJE I
 DRUGE TEHNIČKE USLUGE
 PULA, SISPLAC 2

projektant :

LJUBIŠA IVKOVIĆ
 dipl.ing.el.
 E 671 **OVLAŠTENI INŽENJER**
ELEKTROTEHNIKE

sadržaj :

TIPIČNI DETALJI PARALELNOG POLAGANJA I KRIŽANJA EKK SA
 EL. KABELIMA, VODOVODOM, KANALIZACIJOM I PLINOVODOM

gradevina :
 IZGRADNJA RECIKLAŽNOG DVORIŠTA
 INDUSTRIJSKA

investitor :
 GRAD PULA, FORUM 1, 52100 PULA
 OIB 79517841355

strukovna odrednica projekta :
 ELEKTROTEHNIČKI PROJEKT - PROJEKT
 ELEKTRONIČKE KABELSKE KANALIZACIJE

razina razrade :
 GLAVNI PROJEKT

zajednička oznaka :
 PP-12/24

projekt broj :
 1812/24-EKK

etapa :
 2

datum :
 11.2024.

mjerilo :
 1 : 20

nacrt broj :
 5.

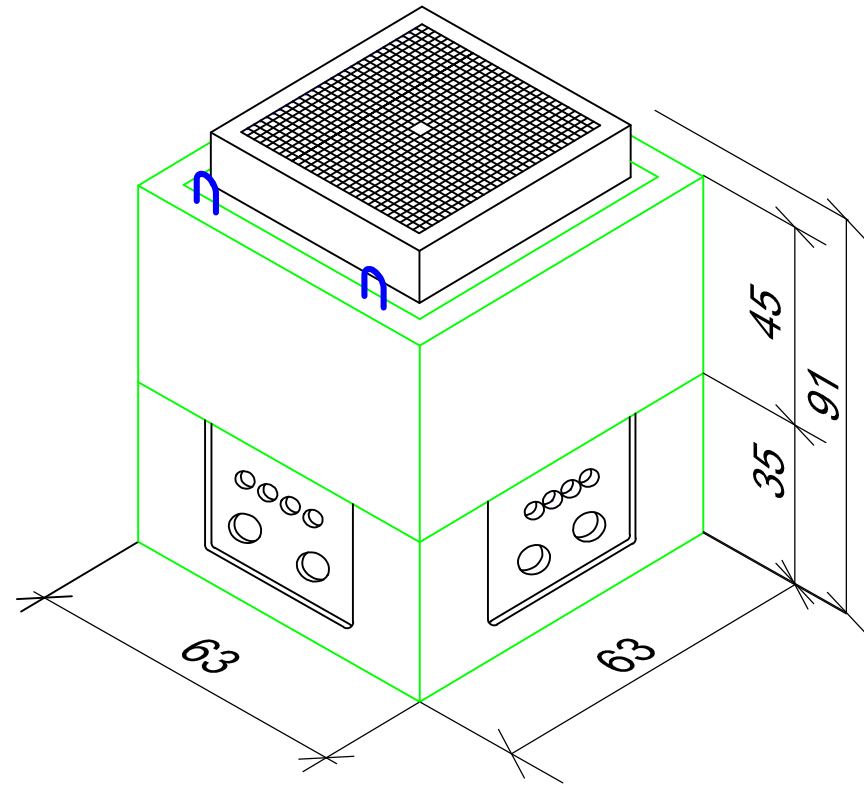

IZGLED ZDENCA MZ D0

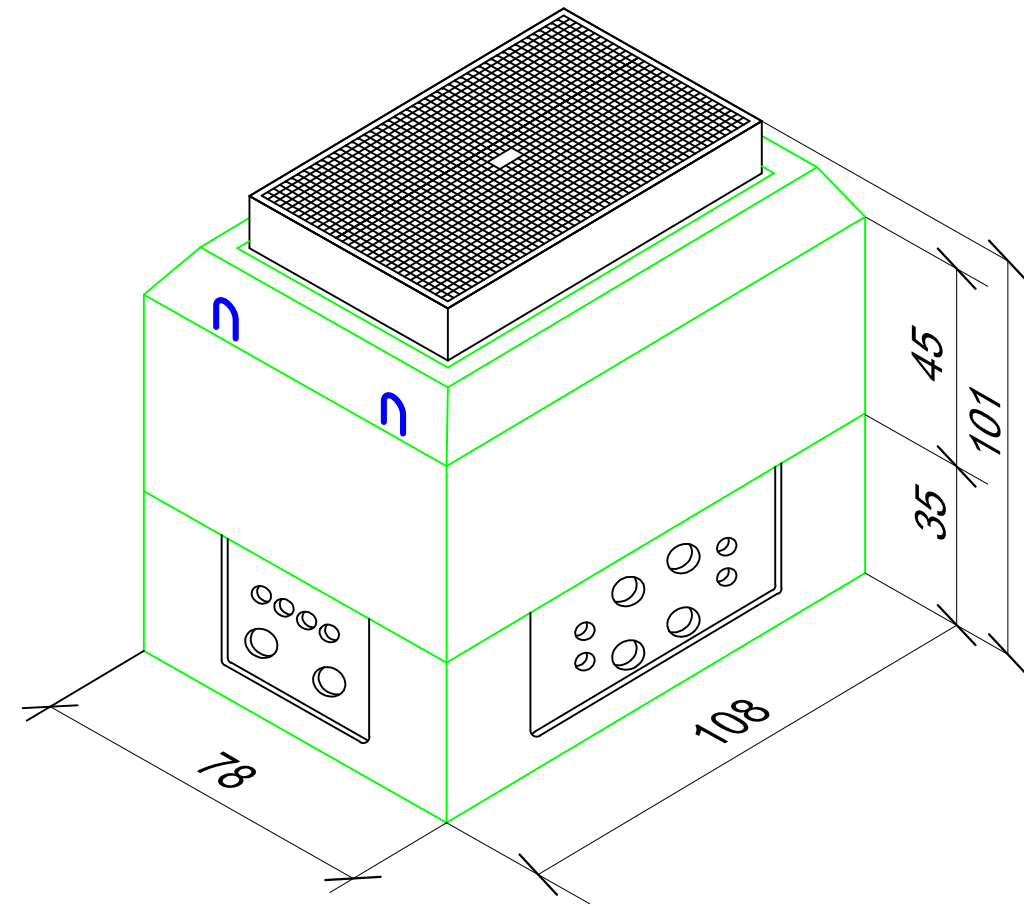

IZGLED ZDENCA MZ D1

<p>ELKON D.O.O. ZA PROJEKTIRANJE I DRUGE TEHNIČKE USLUGE PULA, SISPLAC 2</p>	<p>projektant :  LJUBIŠA IVKOVIĆ dipl.ing.el. E 671 OVLAŠTENI INŽENJER ELEKTROTEHNIKE</p>	<p>sadržaj : IZGLED ZDENCA MZ D1 I MZ D2 SA OZNAKOM DIMENZIJA</p>			
	<p>građevina : IZGRADNJA RECIKLAŽNOG DVORIŠTA INDUSTRIJSKA</p>	<p>strukovna odrednica projekta : ELEKTROTEHNIČKI PROJEKT - PROJEKT ELEKTRONIČKE KABELSKE KANALIZACIJE</p>	<p>zajednička oznaka : PP-12/24</p>	<p>etapa : 2</p>	<p>mjerilo :</p>
<p>investitor : GRAD PULA, FORUM 1, 52100 PULA</p>	<p>razina razrade : GLAVNI PROJEKT</p>	<p>projekt broj : 1012/24 EKV</p>	<p>datum : 11. 2024</p>	<p>mjerilo :</p>	<p>nacrtni broj : 6</p>

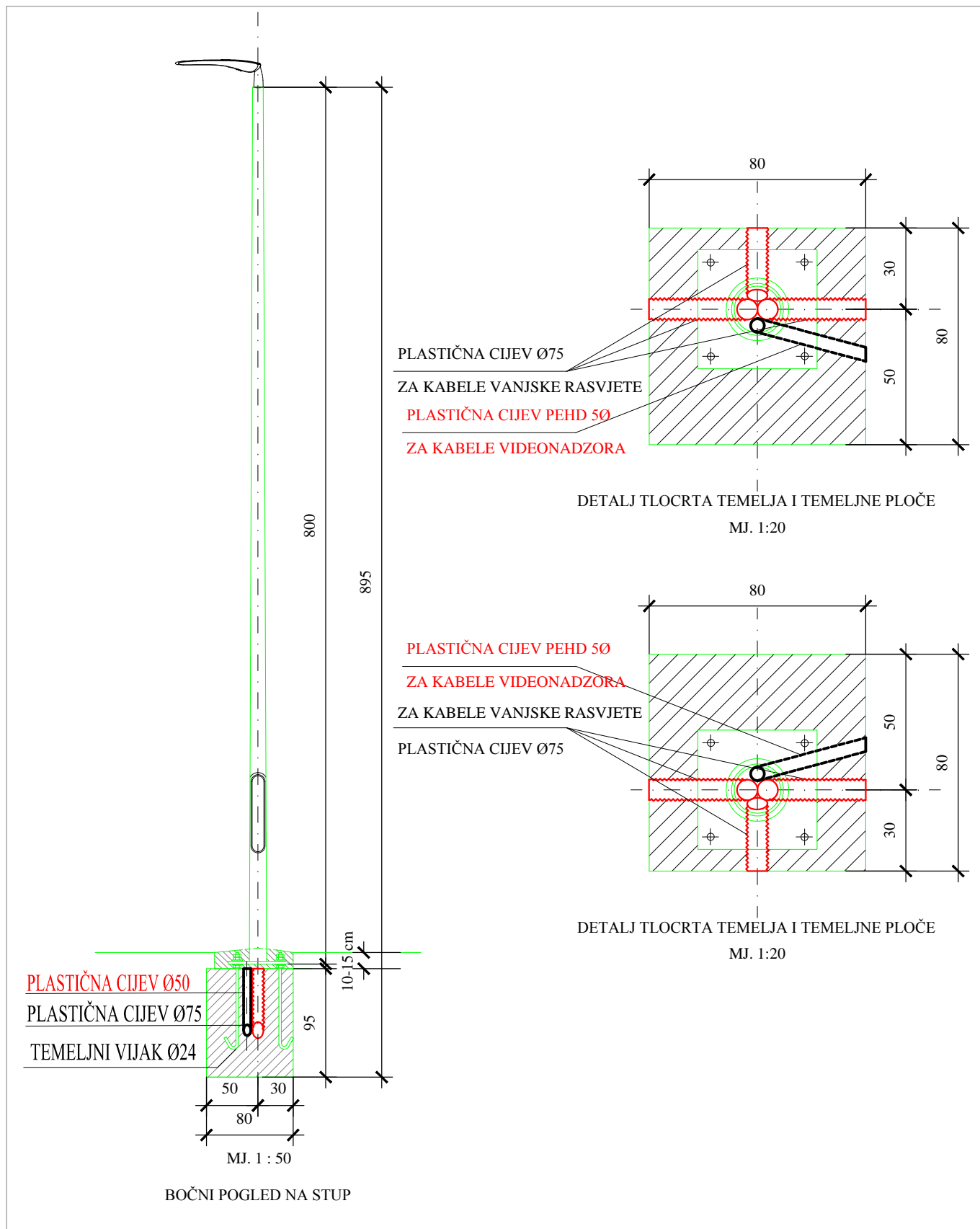

DETALJ UVLAČENJA CIJEVI EKK U RASVJETNI STUP VISINE 8 M

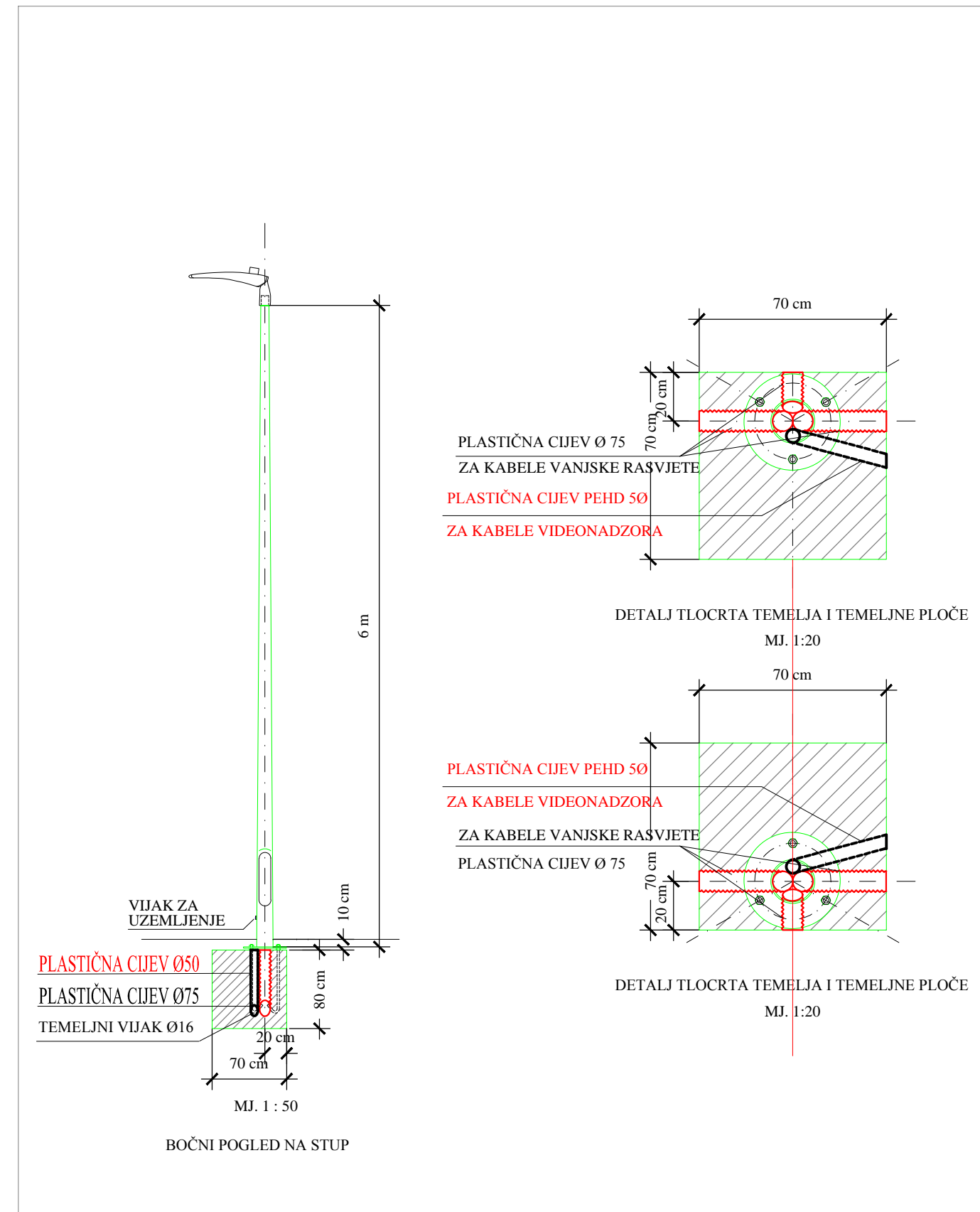

DETALJ UVLAČENJA CIJEVI EKK U RASVJETNI STUP VISINE 6 M

<p>ELKON D.O.O. ZA PROJEKTIRANJE I DRUGE TEHNIČKE USLUGE PULA, SISPLAC 2</p>	<p>projektant :  LJUBIŠA IVKOVIĆ dipl.ing.el. E 671 OVLAŠTENI INŽENJER ELEKTROTEHNIKE</p>	<p>sadržaj :</p> <p>DETALJI UVLAČENJA CIJEVI EKK U STUPOVE VANJSKE RASVJETE</p>		
	<p>građevina : IZGRADNJA RECIKLAŽNOG DVORIŠTA INDUSTRIJSKA</p> <p>investitor : GRAD PULA, FORUM 1, 52100 PULA OIB 79517841355</p>	<p>strukovna odrednica projekta : ELEKTROTEHNIČKI PROJEKT - PROJEKT ELEKTRONIČKE KABELSKJE KANALIZACIJE</p> <p>razina razrade : IZVEDBENI PROJEKT</p>	<p>zajednička oznaka : PP-12/24</p> <p>projekt broj : 1856/25-EKK</p>	<p>etapa : 2</p> <p>datum : 10.2025.</p>

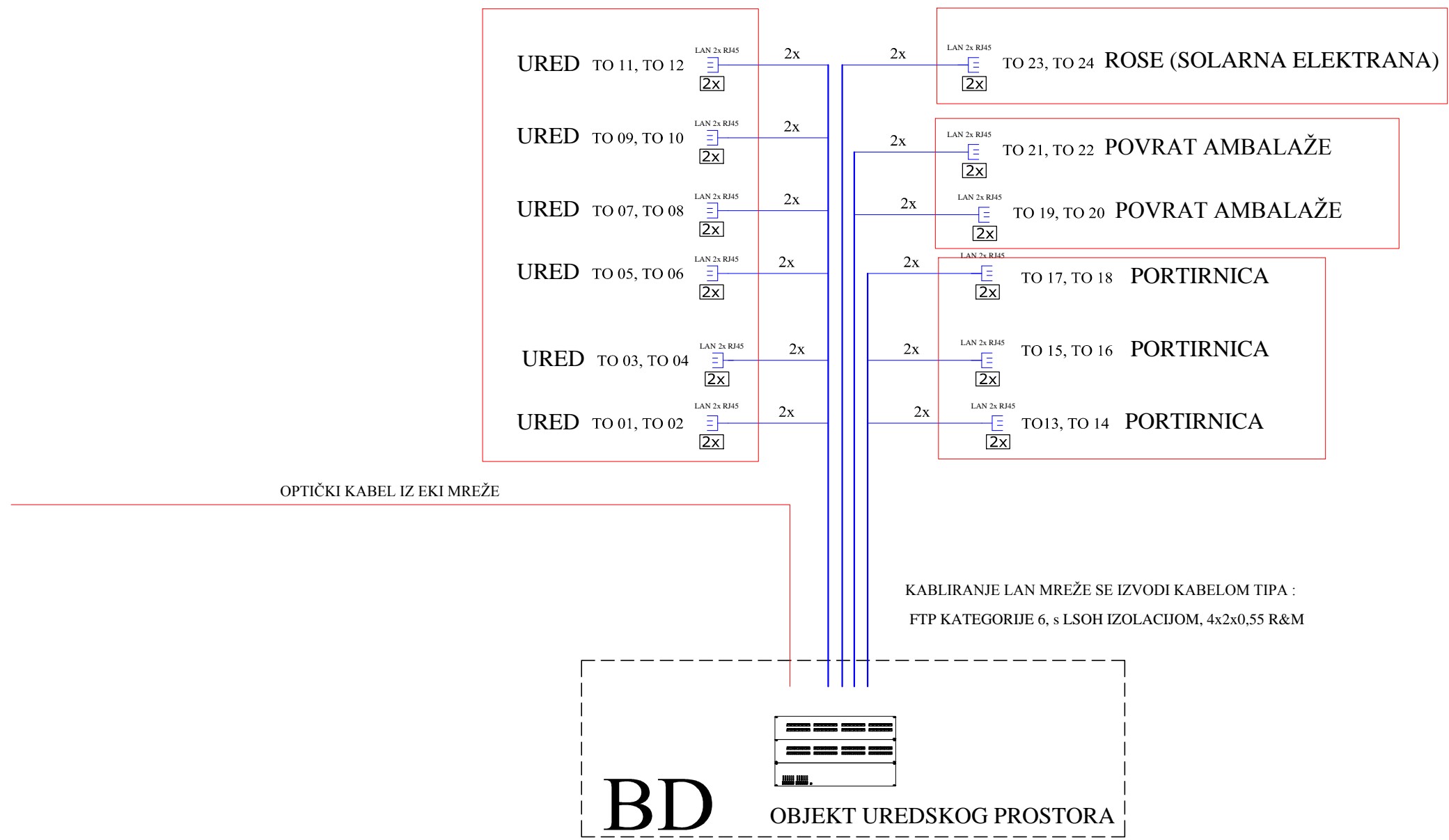

BLOK SHEMA LAN MREŽE IZ ORMARA BD

<p>ELKON D.O.O. ZA PROJEKTIRANJE I DRUGE TEHNIČKE USLUGE PULA, SISPLAC 2</p>	<p>projektant : LJUBIŠA IVKOVIĆ dipl.ing.el. E 671 OVLAŠTENI INŽENJER ELEKTROTEHNIKE</p>	<p>sadržaj : SHEMA LAN INSTALACIJE</p>							
	<p>građevina : IZGRADNJA RECIKLAŽNOG DVORIŠTA INDUSTRIJSKA</p>	<p>strukovna odrednica projekta : ELEKTROTEHNIČKI PROJEKT - PROJEKT ELEKTRONIČKE KABELSKE KANALIZACIJE</p>	<p>zajednička oznaka : PP-12/24</p>	<p>etapa : 2</p>	<p>investitor : GRAD PULA, FORUM 1, 52100 PULA OIB 79517841355</p>	<p>razina razrade : IZVEDBENI</p>	<p>projekt broj : 1856/24-EKK</p>	<p>datum : 10.2025.</p>	<p>mjerilo :</p>