

Na temelju članka 391. stavka 1. Zakona o vlasništvu i drugim stvarnim pravima (“Narodne novine” br. 91/96, 68/98, 137/99, 22/00, 73/00, 114/01, 79/06, 141/06, 146/08, 38/09, 153/09 i 143/12), u vezi sa čl. 48. Zakona o lokalnoj i područnoj (regionalnoj) samoupravi („Narodne novine“ br. 33/01, 60/01, 129/05, 109/07, 125/08, 36/09, 150/11, 144/12 i 19/13), članka 61. Statuta Grada Pula-Pola (“Službene novine” Grada Pule br. 07/09, 16/09, 12/11 i 1/13) i članka 6. Odluke o načinu i kriterijima za korištenje javnih površina (“Službene novine“ Grada Pule broj: 03/14), Gradonačelnik Grada Pule dana 15. svibnja 2014. godine, donio je

## O D L U K U

### **o raspisivanju natječaja za davanje na korištenje javnih površina radi postave naprava za prodaju suvenira, nakita, numizmatike, portretiranje i tetoviranje**

#### I.

Raspisuje se natječaj za davanje na korištenje javnih površina radi postave naprava, na slijedećim lokacijama:

#### **TRG PORTARATA / GIARDINI**

OZNAKA	NAMJENA	TIP NAPRAVE	POČETNA CIJENA (U KUNAMA)	JAMČEVINA (U KUNAMA)
1.1.	Portretiranje	ŠTAFELAJ	5.500,00	2.750,00
1.2.	Portretiranje	ŠTAFELAJ	5.500,00	2.750,00
1.3.	Portretiranje	ŠTAFELAJ	5.500,00	2.750,00
1.4.	Tetoviranje	STOLIĆ	10.000,00	5.000,00
1.5.	Tetoviranje	STOLIĆ	10.000,00	5.000,00
1.6.	prodaja slika	DVOSTRANI PANO	7.000,00	3.500,00
1.7.	prodaja slika	DVOSTRANI PANO	7.000,00	3.500,00
1.8.	prodaja numizmatike	STOLIĆ/ N-TIP2	8.000,00	4.000,00
1.9.	prodaja suvenira, nakita, numizmatika i slično	STOLIĆ/ N-TIP2	20.000,00	10.000,00

- Utvrđuje se visina jamčevine za sve lokacije u iznosu od 50 % od početne cijene.
- Navedene lokacije definirane su grafičkim prilogom koji čini sastavni dio ove Odluke.

Naprave navedene u tabelarnom i grafičkom prikazu ove Odluke moraju zadovoljavati slijedeće oblikovne karakteristike:

#### **VIŠENAMJENSKI ŠTAND ZATVORENOG TIPA – N-TIP1**

- oblik – kvadrat/pravokutnik
- dimenzije – max 2,00 x 2,00, maksimalna visina 2,50 m
- maksimalna površina zauzimanja 3m x 4m ( 12 m<sup>2</sup> )
- broj izložbenih površina – maksimalno 3

- moguća dodatna oprema: izložbeni stalci u okviru površine zauzimanja – maksimalno 6 stalaka ( 2 unutar naprave te po 1 na bočnim stranama i prednjoj strani naprave )

Nosiva konstrukcija ( stupovi i nosači poda i krova) kao i krov naprave, koji se izvodi kao ravna ili blago zakošena ploha, moraju biti izrađeni od suvremenih materijala finalno bojani u bijelu ili sivu boju. Stražnja i bočne stranice naprave (maksimalno tri stranice) mogu biti opremljene policama te predstavljaju izložbene površine. Bočne stranice moguće je izvesti kao zaokretne, uz mogućnost bočnog otvaranja pri čemu, uz zaokret pod kutom od 90 stupnjeva iste mogu zauzeti dodatnih maksimalno 1,00 m dužine prostora. Prednju stranicu naprave moguće je izvesti kao rolo vrata ili kao otklopno pretklopnu stranicu. Unutar maksimalne površine zauzimanja, radi zaštite od sunca, dozvoljava se postava tende bijele boje. Pri izradi naprave zahtjeva se primjena materijala visoke kvalitete te trajnosti završne obrade sa ciljem izbjegavanja prijevremenih deformacija te oronulog izgleda naprave a posebnu je pozornost potrebno obratiti oblikovanju te izradi detalja pri čemu naročito rubnih/kutnih te spojnih elemenata.

### **VIŠENAMJENSKI ŠTAND OTVORENOG TIPA – N-TIP2**

- oblik – pravokutnik
- dimenzije – maksimalno 1,60 x 0,80, visine maksimalno 2,50 m
- maksimalna površina zauzimanja 2m x 2m ( 4 m<sup>2</sup> )
- broj izložbenih površina – 1
- moguća dodatna oprema: stolica

Nosiva konstrukcija (stupovi i nosači) mora biti izrađena od suvremenih materijala finalno bojani u bijelu ili sivu boju. Krov naprave mora biti bijele boje a moguće ga je oblikovati kao zakrivljenu, ravnu ili kosu (dvostrešnu) plohu maksimalnih dimenzija 2,00 x 2,00 m. Krov naprave izvodi se od PC ili platna nategnutog na konstrukciji. Prodajni pult naprave moguće je realizirati kao potpuno horizontalnu ili zakošenu površinu (maksimalno 35 stupnjeva) a izvodi se na visini od 0,85 m od podloge na koju se naprava postavlja. Izložbeni pult može se izvesti i kao spremište prodajnog asortimana uz uvjet da njegova dubina ne prelazi 0,35 m. Pri izradi naprave zahtjeva se primjena materijala visoke kvalitete te trajnosti završne obrade sa ciljem izbjegavanja prijevremenih deformacija te oronulog izgleda naprave a posebnu je pozornost potrebno obratiti oblikovanju te izradi detalja pri čemu naročito rubnih/kutnih te spojnih elemenata.

### **STOLIĆ**

- oblik – kvadrat ili pravokutnik
- dimenzije – maksimalno 1,30 x 0,80 m, maksimalne visine 0,90 m
- maksimalna površina zauzimanja 1,30 x 1,80 m
- broj izložbenih površina – 1
- moguća dodatna oprema: stolica, okrugli suncobran bijele boje promjera maksimalno 2,00 m

Nosivu konstrukciju naprave izvesti od suvremenih materijala finalno bojano u bijelu ili sivu boju. Osim gornje plohe naprava može imati i donju plohu smještenu na visini od 0,35 m od površine na koju se ista postavlja. Naprava ne smije biti zatvorena niti sa jedne strane već mora biti transparentna. Gornju plohu naprave, koja ujedno predstavlja izložbenu

plohu, moguće je izvesti kao horizontalnu ili zakošenu (maksimalno do 35 stupnjeva). Pri izradi naprave zahtjeva se primjena materijala visoke kvalitete te trajnosti završne obrade sa ciljem izbjegavanja prijevremenih deformacija te oronulog izgleda naprave a posebnu je pozornost potrebno obratiti oblikovanju te izradi detalja pri čemu naročito rubnih/kutnih te spojnih elemenata.

### **DVOSTRANI PANO**

- oblik – pravokutnik ( dvije zakošene plohe )
- dimenzije pravokutnika – max 1,00 širine x 1,50 visine ukupne površine zauzimanja 1,00 x 0,5 m
- maksimalna površina zauzimanja: 1,5 x 1,00 m
- broj izložbenih površina – 2
- moguća dodatna oprema: stolica, okrugli suncobran bijele boje promjera maksimalno 2,00 m, slikarska mapa

Okvir naprave kao i izložbene plohe potrebno je izvesti od suvremenih materijala te finalno bojati u bijelu boju. Pri izradi naprave zahtjeva se primjena materijala visoke kvalitete te trajnosti završne obrade sa ciljem izbjegavanja prijevremenih deformacija te oronulog izgleda.

### **ŠTAFELAJ**

- oblik i dimenzije – slikarski štafelaj standardnih dimenzija
- maksimalna površina zauzimanja: 2,00 m<sup>2</sup>
- moguća dodatna oprema: stolica, okrugli suncobran bijele boje promjera maksimalno 2,00 m

Napravu je potrebno izvesti od suvremenih materijala visoke kvalitete te trajnosti završne obrade.

Pravo sudjelovanja na natječaju za postavu naprava za portretiranje, te naprava za prodaju slika imaju učenici srednje umjetničke škole, studenti likovne akademije, odnosno osobe koje su završile srednju umjetničku školu ili likovnu akademiju, članovi HDLU sa obnovljenim članstvom za 2014. godinu, članovi ULIKS-Pula sa obnovljenim članstvom za 2014. godinu, o čemu su na nadmetanju dužni priložiti dokaz.

Za ostale djelatnosti natjecatelji su dužni u postupku natječaja dostaviti obrtnicu ili rješenje trgovačkog suda za obavljanje privredne djelatnosti.

Navedene lokacije kao i oblikovne karakteristike definirane su grafičkim prilogom koji čini sastavni dio ove Odluke.

Na javnoj površini zabranjuje se postavljanje bilo kakvih dodatnih pokretnih naprava osim onih utvrđenih tekstem ove Odluke i grafičkim prilogom koji čini sastavni dio ove Odluke.

Na napravama koje se postavljaju na lokacijama utvrđenim ovim člankom zabranjuje se izlaganje i prezentiranje odjeće, obuće, tekstila, galanterije, namirnica i ostalih predmeta opće uporabe.

Pod predmetima opće uporabe iz prethodnog stavka ovog članka pobliže se naznačava: posuđe, pribor, oprema i uređaji za proizvodnju namirnica i predmeta opće uporabe; ambalaža; dječje igračke; sredstva za osobnu higijenu, njegu i uljepšavanje lica i

tijela; sredstva za održavanje čistoće; duhan, duhanske prerađevine i pribor za pušenje; i slično.

## II

Natječaj za davanje na korištenje javnih površina provest će se usmenim nadmetanjem.

Predmetne nekretnine daju se na korištenje najpovoljnijim ponuditeljima **za razdoblje od dana donošenja Rješenja o porezu na korištenje javne površine pa do 31. listopada 2014.godine.**

U slučaju održavanja kulturnih, zabavnih, političkih ili sl. manifestacija Grad Pula će obavijestiti zakupca najmanje 5 dana prije održavanja istih, a zakupci su dužni ukloniti naprave sa javne površinu koju koriste do okončanja manifestacije.

Početna cijena poreza za korištenje javne površine podložna je promjeni tijekom provedbe natječaja, a najpovoljniji ponuditelj je onaj koji je ponudio najviši iznos poreza.

Na predmetnim nekretninama moguće je obavljati djelatnost u skladu s namjenom utvrđenom u točki I ove Odluke.

Ukoliko korisnik koristi javnu površinu suprotno namjeni dozvoljenoj Rješenjem koje će se temeljiti na uvjetima iz ove Odluke i raspisanom natječaju, rješenje o porezu na korištenje javne površine će se ukinuti, a nekretnina ponovno izložiti natječaju, a korisnik gubi pravo na povrat uplaćenih sredstava, kao i pravo sudjelovanja na javnom nadmetanju za zakup javnih površina koji će Grad Pula raspisati u narednoj kalendarskoj godini.

## III

Jamčevina za sudjelovanje u natječaju iznosi 50 % od početnog iznosa poreza na korištenje javne površine i uplaćuje se na žiro-račun Grada Pule br. HR 9523600001835900006, model HR68, pozivom na broj 1740-OIB, do početka nadmetanja.

Na dokazu o uplaćenju jamčevini potrebno je točno naznačiti lokaciju za koju se ista uplaćuje.

Ponuditeljima koji ne uspiju na nadmetanju, uplaćena jamčevina vratit će se u roku od pet dana od dana dostave broja računa na koji će se izvršiti povrat jamčevine.

Ponuditelji koji nakon odluke Povjerenstva o prihvaćanju najpovoljnije ponude odustanu od korištenja javne površine gube pravo na povrat uplaćene jamčevine, a lokacija će se izložiti ponovnom natječaju.

Rješenje o porezu na korištenje javne površine donijeti će se u roku od 5 dana od dana okončanja nadmetanja.

## VI

Porez na korištenje javnih površina, korisnik je dužan platiti u roku od 15 dana od dana donošenja Rješenja o porezu na korištenje javne površine uplaćena jamčevina se uračunava u iznos poreza koji korisnik treba uplatiti.

Prijavu za javno nadmetanje sa dokazima (u originalu ili ovjerenom presliku) predaju se neposredno Povjerenstvu nakon otvaranja javnog nadmetanja i to:

- preslik osobne iskaznice ako je natjecatelj fizička osoba, preslik obrtnice (u obliku i sadržaju određenim posebnim podzakonskim propisom) ako je natjecatelj fizička osoba - obrtnik, iz koje mora biti vidljivo da je obrtnik registriran za djelatnost koja će se obavljati na površini koja se licitira, odnosno preslik rješenja Trgovačkog suda o upisu u sudski registar

ili Izvadak iz sudskog registra koji ne smije biti stariji od 15 dana, iz kojeg mora biti vidljivo da je pravna osoba registrirana za djelatnost koja će se obavljati na javnoj površini koja se licitira te ime i prezime osobe zakonskog zastupnika pravne osobe,

- dokaz o dopuštenju obavljanja odgovarajuće djelatnosti na području Republike Hrvatske za strane fizičke i pravne osobe,
- dokaz o uplaćenju jamčevini,
- ovlaštenje, odnosno punomoć za zastupanje,
- potvrda Grada Pula - Pola da nema nepodmirenih dugovanja nastalih prema Gradu Pula - Pola, a koja potvrda ne smije biti starija od 30 (slovima: trideset) dana od dana raspisivanja natječaja,
- potvrda Istarske županije da nema nepodmirenih dugovanja prema Istarskoj županiji,
- potvrda Porezne uprave da nema nepodmirenih dugovanja prema državnom proračunu, koja ne smije biti starija od 30 (slovima: trideset) dana od dana raspisivanja natječaja.

## VII

Obavijest o raspisivanju natječaja bit će objavljena u dnevnom tisku "Glas Istre", a grafički prikaz koji čini sastavni dio natječaja kao i tekstualni dio natječaja bit će objavljen na oglasnoj ploči Upravnog odjela za komunalni sustav i imovinu Grada Pule.

Usmeno nadmetanje provest će se u prostorijama Komunalne palače, Forum 1, a vrijeme održavanja bit će određeno tekstom natječaja.

## VIII

Sukladno Zakonu o pravu na pristup informacijama („Narodne novine“ br. 25/13), Grad Pula kao tijelo javne vlasti, obavezno je, radi upoznavanja javnosti, omogućiti pristup informacijama o svom radu pravodobnom objavom na internetskim stranicama ili u javnom glasilu. U cilju zakonom utvrđene svrhe i u interesu javnosti, Grad Pula objavljuje sve donesene akte na službenoj internetskoj stranici i u službenom glasilu Grada. Slijedom navedenog, smatrat će se da su natjecatelji, podnošenjem prijave koja sadrži njegove osobne podatke na ovaj natječaj, uz tražene priloge, dali privolu za njihovo prikupljanje, obradu i korištenje istih javnom objavom na internetskim stranicama i u službenom glasilu Grada Pule, a u svrhu u koju su prikupljeni.“

## IX

Ova Odluka stupa na snagu danom donošenja.

Klasa: 947-03/14-01/206  
Urbroj:2168/01-04-03-01-0393-14-3  
Pula, 15. svibnja 2014.



**GRADONAČELNIK**  
**Boris Miletić**

## **O b r a z l o ž e n j e**

### **1. PRAVNI TEMELJ ZA DONOŠENJE ODLUKE**

Na temelju članka 391. stavka 1. Zakona o vlasništvu i drugim stvarnim pravima ("Narodne novine" br. 91/96, 68/98, 137/99, 22/00, 73/00, 114/01, 79/06, 141/06, 146/08, 38/09, 153/09 i 143/12) propisano je da nekretninu u vlasništvu lokalne samouprave i uprave poglavarstva tih jedinica mogu otuđiti ili njom na drugi način raspolagati samo na osnovu javnog natječaja.

Temelj za donošenje odluke je članak 6. Odluke o načinu i kriterijima za korištenje javnih površina ("Službene novine" Grada Pule br. 03/14), kojom je utvrđeno da Odluku o raspisivanju natječaja donosi Gradonačelnik na prijedlog nadležnog upravnog tijela.

Temeljem takve Odluke nadležno upravno tijelo raspisuje natječaj koji se objavljuje na oglasnoj ploči tog tijela, uz obavijest u dnevnom tisku.

Nadalje člankom 5. Odluke o načinu i kriterijima za korištenje javnih površina ("Službene novine" broj: 03/14) utvrđeno je da se javne površine za postavljanje elemenata urbane opreme daju u zakup putem javnog natječaja sukladno čl. 5 – 15 Odluke.

### **2. TEMELJNA PITANJA KOJA TREBA UREDITI ODLUKOM**

Odlukom treba utvrditi oznaku nekretnine koja se daje na korištenje, vrstu opreme koja se može postaviti, početni iznos poreza na korištenje javne površine, vrijeme trajanja korištenja, iznos jamčevine, iznos, rok i način njezina plaćanja, rok, način i mjesto dostave ponuda, mjesto i vrijeme otvaranja pisanih ponuda, rok za donošenje rješenja, te rok i način plaćanja poreza na korištenje javne površine.

### **3. RAZLOG ZA DONOŠENJE OVE ODLUKE**

Donošenjem predložene odluke omogućila bi se provedba natječaja za davanje na korištenje javnih površina na 9 lokacija radi organiziranja razne trgovačke ponude tijekom ljeta.

Početne cijene poreza na korištenje javne površine za sve lokacije formirane su prema natječaju održanom 2013. godine.

### **4. SREDSTVA POTREBNA ZA PROVOĐENJE OVE ODLUKE**

Za provođenje ove odluke potrebna su sredstva za oglašavanje oglasa o raspisivanju natječaja.

Pripremila:

Patricija Kožljan – Cigić, dipl.iur. v.r.

**PROČELNIK**  
**Damir Prhat, dipl. ing. v.r.**

ODLUKA O LOKACIJAMA ZA PRODAJU ROBE IZVAN PROSTORIJA NA PODRUČJU GRADA PULE







OVAJ GRAFIČKI PRIKAZ SASTAVNI JE DIO ODLUKE O LOKACIJAMA ZA PRODAJU ROBE IZVAN PROSTORIJA NA PODRUČJU GRADA PULE

GRAFIČKI PRIKAZ  
PROSTORNOG RASPOREDA POKRETNIH NAPRAVA



LOKACIJA  
TRG PORTARATA - GIARDINI

MJ 1:400

-  STOLIĆ ILI VIŠENAMJENSKI ŠTAND OTVORENOG TIPA - N-TIP2
-  PORTRETISTI ŠTAFELAJ
-  DVOSTRANI PANO PRODAJA SLIKA
-  TETOVAŽA STOLIĆ
-  UGOSTITELJSKE TERASE

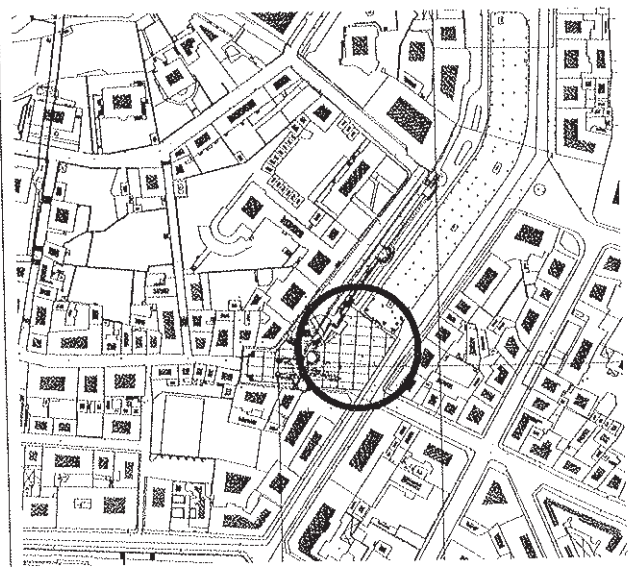



VIŠENAMJENSKI ŠTAND ZATVORENOG TIPA N-TIP 1

TLOCRT

180

200

100

SOŠNA IZLOŽBNA ŠRANICA



IZLOŽBNI STAG



KROV - RAVNA ILI BUKO  
NAKOSNA

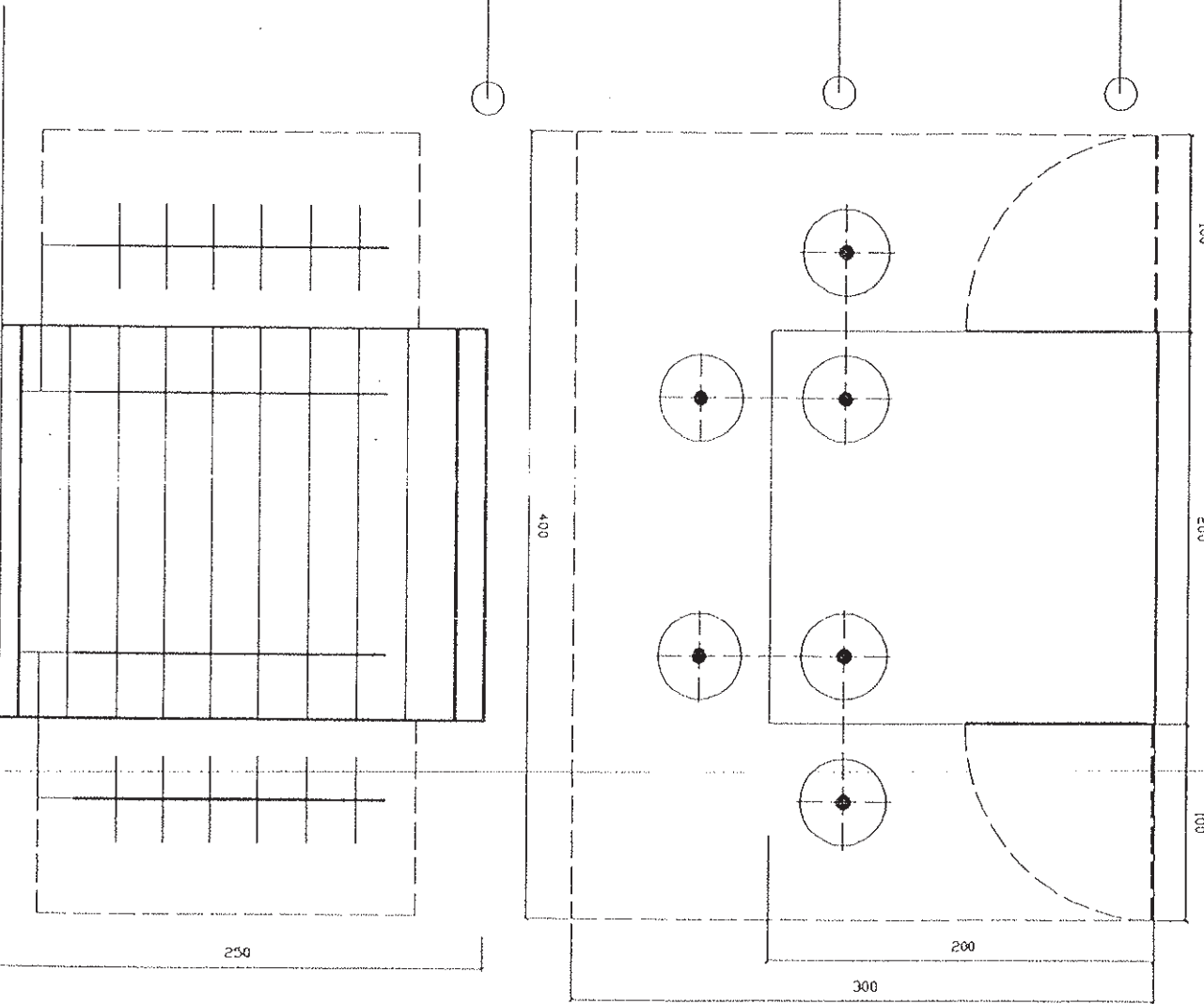

POGLED - PREDNJE PROČEULJE

250

400

200

300

# STOLIĆ

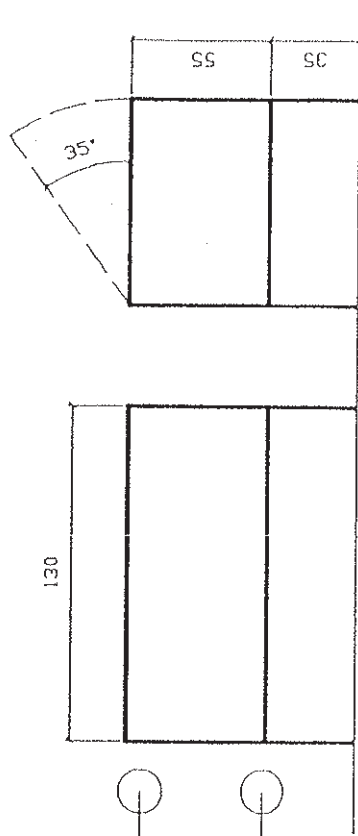

GORNA PLOHA - IZLOŽBENI  
PULT  
HORIZONTALNA PLOHA ILI POO  
NAGIBOM 35°

DOĐNA PLOHA

# DVOSTRANI PANO

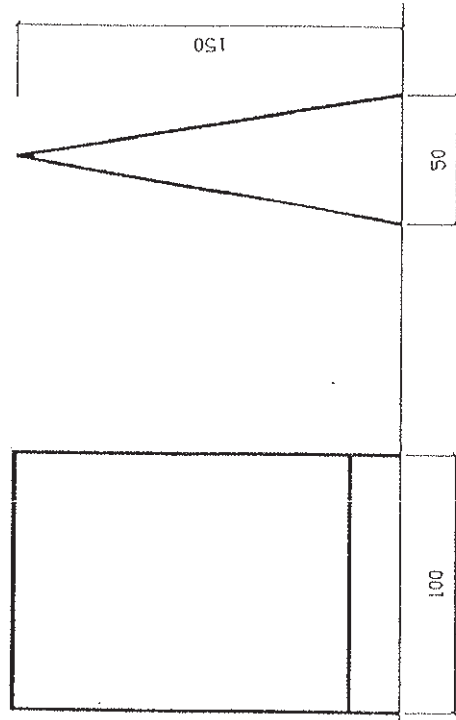

IZLOŽBENA POKRŠINA

POGLED SPRIJEDA

BOČNI POGLED

# STALAK

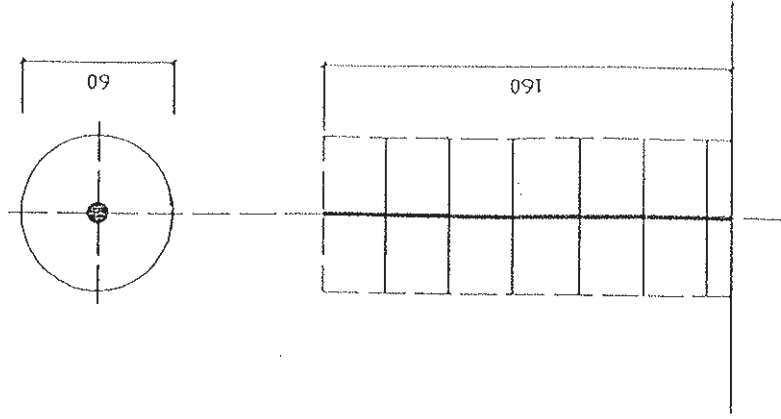

# STOLIĆ

GORNJA PLOHA - IZLOŽBENI  
PULT  
HORIZONTALNA PLOHA ILL POU  
NAGIBOM 35°

DONJA PLOHA

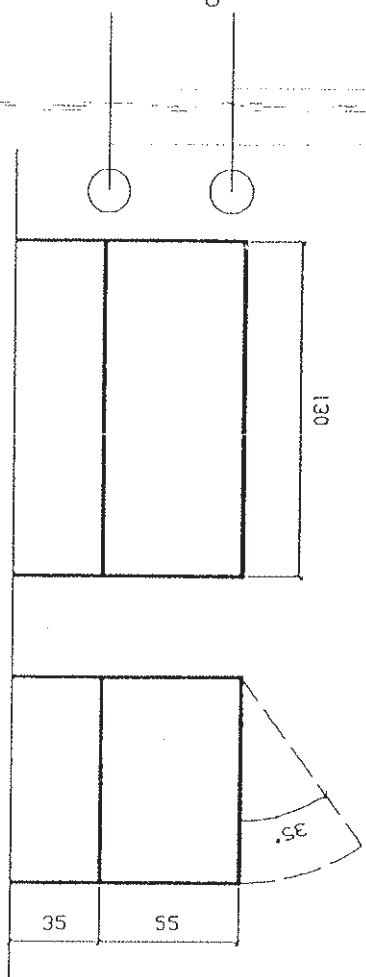

# DVOSTRANI PANO

IZLOŽBENA POKRŠINA

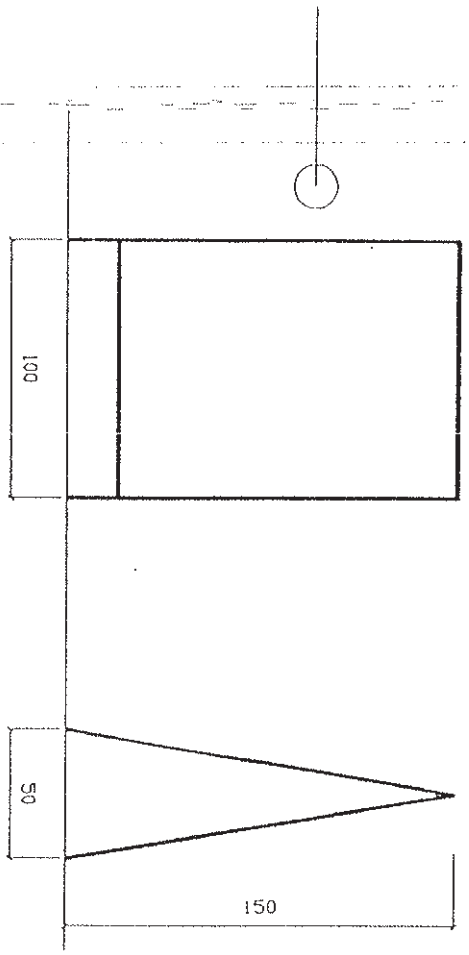

# POGLED SPRJEDA

# BOČNI POGLED

# STALAK

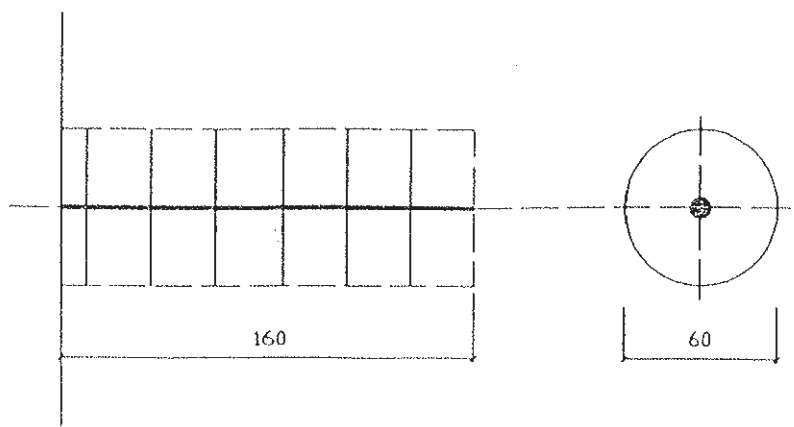

# STOLIĆ

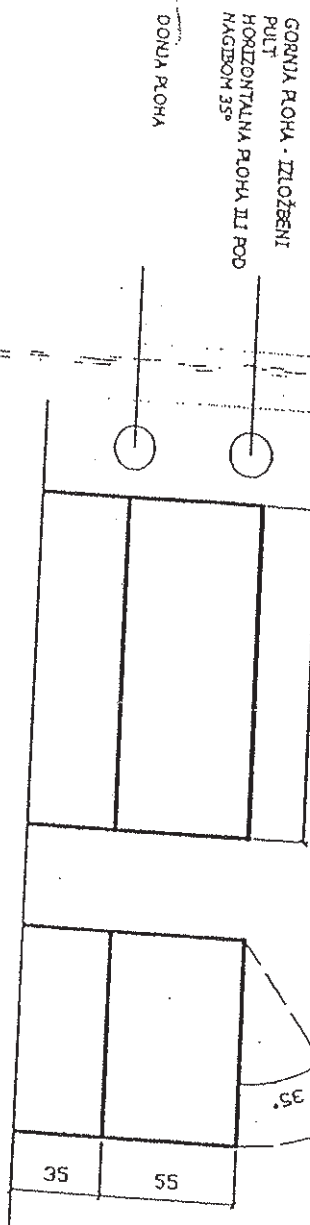

GORNJA PLOHA - IZLOŽBENI  
PULT  
HORIZONTALNA PLOHA II POD  
KUTOM 35°  
DOLJA PLOHA

# DVOSTRANI PANO

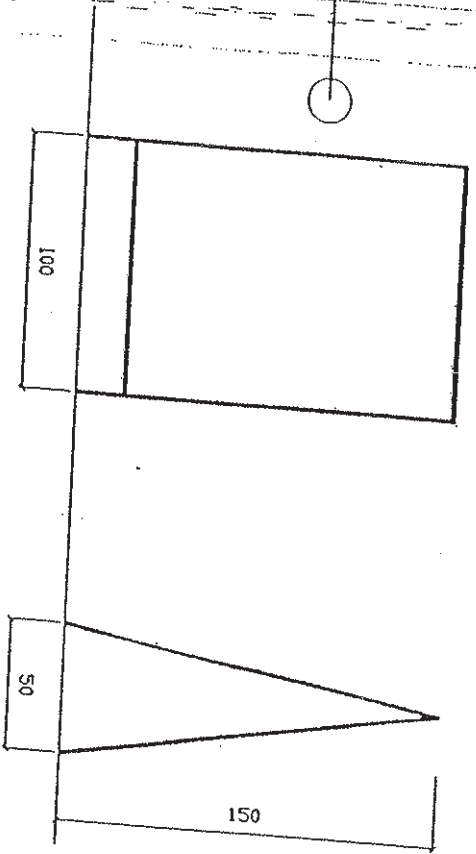

IZLOŽBENA POKRŠTINA

# POGLED SPRIJEDA

# BOČNI POGLED

# STALAK

